



MANUEL DU PROPRIÉTAIRE

**TDM**  
*twin 900*

**TDM900A**

2B0-28199-F0

## DECLARATION of CONFORMITY

## DÉCLARATION DE CONFORMITÉ

We

Nous, la

Company: MORIC CO., LTD.

Address: 1450-6 Mori Mori-Machi Shuchi-gun Shizuoka 437-0292 Japan

Société : MORIC CO., LTD.

Adresse : 1450-6 Mori Mori-Machi Shuchi-gun Shizuoka 437-0292 Japon

Hereby declare that the product:

Déclarons par la présente, que le produit :

Kind of equipment: IMMOBILIZER

Type d'appareil : IMMOBILISATEUR

Type-designation:

SSL-00, 5VS-00, 5VX-00, 3HT-00, 5UX-00, 5UX-10, 5KS-00 and 5KS-10

Type/désignation :

SSL-00, 5VS-00, 5VX-00, 3HT-00, 5UX-00, 5UX-10, 5KS-00 et 5KS-10

is in compliance with following norm(s) or documents:

est conforme aux normes ou documents suivants :

R&TTE Directive(1999/5/EC)

EN300 330-2 v1.1.1(2001-6), EN60950(2000)

Two or Three-Wheel Motor Vehicles Directive(97/24/EC: Chapter 8, EMC)

Directive R&TTE (1999/5/CE)

EN300 330-2 v1.1.1 (2001-6), EN60950 (2000)

Directive concernant les véhicules motorisés à deux ou trois roues (97/24/CE : Chapitre 8, EMC)

Place of issue: Shizuoka, Japan

Ville : Shizuoka, Japon

Date of issue: Aug. 1<sup>st</sup> 2002

Date : 1<sup>er</sup> août 2002

Kazuji Kawai



representative name and signature

Kazuji Kawai



Nom et signature du mandataire

Bienvenue dans l'univers des deux roues de Yamaha !

Le modèle TDM900A est le fruit de la vaste expérience de Yamaha dans l'application des technologies de pointe à la conception et à la construction de produits de qualité supérieure et qui a valu à Yamaha sa réputation dans ce domaine.

Afin de tirer le meilleur parti de toutes les possibilités de la TDM900A, il faut prendre le temps de lire attentivement ce manuel. Le manuel du propriétaire contient non seulement les instructions relatives à l'utilisation, aux contrôles et à l'entretien de cette moto, mais aussi d'importantes consignes de sécurité destinées à protéger le pilote et les tiers contre les accidents.



Ce manuel offre en outre de nombreux conseils qui, s'ils sont bien suivis, permettront de conserver le véhicule en parfait état de marche. Si la moindre question se pose, il ne faut pas hésiter à consulter un concessionnaire Yamaha.

L'équipe Yamaha espère que cette moto procurera à son utilisateur un plaisir de conduite et une sécurité maximum kilomètre après kilomètre. Ne pas oublier toutefois que la sécurité doit rester la première priorité de tout bon motocycliste !

# INFORMATIONS IMPORTANTES CONCERNANT LE MANUEL

FAU10150

Les informations particulièrement importantes sont repérées par les notations suivantes :

	<b>Le symbole de danger incite à ÊTRE VIGILANT AFIN DE GARANTIR SA SÉCURITÉ !</b>
 <b>AVERTISSEMENT</b>	<b>Le non-respect des instructions données sous un AVERTISSEMENT peut entraîner des blessures graves ou la mort du pilote, d'une personne se trouvant à proximité ou d'une personne inspectant ou réparant le véhicule.</b>
<b>ATTENTION:</b>	<b>La mention ATTENTION indique les précautions particulières à prendre pour éviter d'endommager le véhicule.</b>
<b>N.B.:</b>	Un N.B. fournit les renseignements nécessaires à la clarification et la simplification des divers travaux.

- N.B.:**
- Ce manuel fait partie intégrante de la moto et devra être remis à l'acheteur si le véhicule est revendu ultérieurement.
  - Yamaha est sans cesse à la recherche d'améliorations dans la conception et la qualité de ses produits. Par conséquent, bien que ce manuel contienne les informations les plus récentes disponibles au moment de l'impression, il peut ne pas refléter de petites modifications apportées ultérieurement à ce modèle. Au moindre doute concernant le fonctionnement ou l'entretien de la moto, ne pas hésiter à consulter un concessionnaire Yamaha.

FWA10030

 **AVERTISSEMENT**

**LIRE ATTENTIVEMENT CE MANUEL DANS SON INTÉGRALITÉ AVANT D'UTILISER LA MOTO.**

# **INFORMATIONS IMPORTANTES CONCERNANT LE MANUEL**

FAU10200

**TDM900A  
MANUEL DU PROPRIÉTAIRE  
© 2004 par Yamaha Motor Co., Ltd.  
1<sup>re</sup> édition, Octobre 2004  
Tous droits réservés  
Toute réimpression ou utilisation  
non autorisée sans la permission écrite  
de la Yamaha Motor Co., Ltd.  
est formellement interdite.  
Imprimé au Japon**

# TABLE DES MATIÈRES

<b>CONSIGNES DE SÉCURITÉ</b> .....	1-1	Selle .....	3-14	Dépose et repose des caches et carénages .....	6-6
<b>DESCRIPTION</b> .....	2-1	Compartiment de rangement .....	3-15	Contrôle des bougies .....	6-7
Vue gauche .....	2-1	Réglage de la fourche .....	3-15	Huile moteur et élément de filtre à huile .....	6-8
Vue droite .....	2-2	Réglage du combiné ressort-amortisseur .....	3-16	Liquide de refroidissement .....	6-11
Commandes et instruments.....	2-3	Supports de sangle de fixation des bagages .....	3-18	Remplacement de l'élément du filtre à air .....	6-13
<b>COMMANDES ET INSTRUMENTS</b> .....	3-1	Béquille latérale .....	3-18	Réglage du régime de ralenti du moteur .....	6-15
Immobilisateur antivol .....	3-1	Coupe-circuit d'allumage .....	3-19	Contrôle du jeu de câble des gaz .....	6-15
Contacteur à clé/antivol .....	3-2	<b>CONTRÔLES AVANT UTILISATION</b> .....	4-1	Jeu des soupapes .....	6-16
Témoins et témoins d'alerte .....	3-3	Points à contrôler avant chaque utilisation .....	4-2	Pneus .....	6-16
Bloc du compte-tours .....	3-5	<b>UTILISATION ET CONSEILS IMPORTANTS CONCERNANT LE PILOTAGE</b> .....	5-1	Roues coulées .....	6-19
Jauge de température du liquide de refroidissement .....	3-6	Mise en marche du moteur .....	5-1	Réglage de la garde du levier d'embrayage .....	6-19
Écran multifonction .....	3-7	Passage des vitesses .....	5-2	Réglage du contacteur de feu stop sur frein arrière .....	6-20
Alarme antivol (en option) .....	3-8	Comment réduire sa consommation de carburant .....	5-3	Contrôle des plaquettes de frein avant et arrière .....	6-20
Combinés de contacteurs .....	3-8	Rodage du moteur .....	5-3	Contrôle du niveau du liquide de frein .....	6-21
Levier d'embrayage .....	3-10	Stationnement .....	5-4	Changement du liquide de frein ....	6-22
Sélecteur .....	3-10	<b>ENTRETIENS PÉRIODIQUES ET PETITES RÉPARATIONS</b> .....	6-1	Tension de la chaîne de transmission .....	6-22
Levier de frein .....	3-10	Trousse de réparation .....	6-1	Nettoyage et graissage de la chaîne de transmission .....	6-24
Pédale de frein .....	3-11	Tableau des entretiens et graissages périodiques .....	6-2	Contrôle et lubrification des câbles .....	6-25
Système d'antiblocage des roues (pour modèle muni de freins ABS) .....	3-11				
Bouchon de réservoir de carburant .....	3-12				
Carburant .....	3-12				
Durite de mise à l'air de réservoir de carburant .....	3-13				
Pot catalytique .....	3-14				

# TABLE DES MATIÈRES

Contrôle et lubrification de la poignée et du câble des gaz .....6-25	Soin ..... 7-1 Remisage ..... 7-3
Contrôle et lubrification de la pédale de frein et du sélecteur .....6-25	<b>CARACTÉRISTIQUES</b> ..... 8-1
Contrôle et lubrification des leviers de frein et d'embrayage .....6-26	<b>RENSEIGNEMENTS COMPLÉMENTAIRES</b> ..... 9-1
Contrôle et lubrification de la béquille latérale .....6-26	Numéros d'identification ..... 9-1
Lubrification de la suspension arrière .....6-26	
Contrôle de la fourche .....6-27	
Contrôle de la direction .....6-27	
Contrôle des roulements de roue .....6-28	
Batterie .....6-28	
Remplacement des fusibles .....6-30	
Remplacement d'une ampoule de phare .....6-31	
Remplacement de l'ampoule du feu arrière/stop .....6-32	
Remplacement d'une ampoule de clignotant .....6-32	
Remplacement d'une ampoule de veilleuse .....6-33	
Calage de la moto .....6-34	
Diagnostic de pannes .....6-34	
Schémas de diagnostic de pannes .....6-35	
<b>SOIN ET REMISAGE DE LA MOTO</b> .....7-1	

# CONSIGNES DE SÉCURITÉ

FAU10281

LES MOTOS SONT DES VÉHICULES MONOVOIES. LEUR SÉCURITÉ DÉPEND DE TECHNIQUES DE CONDUITE ADÉQUATES ET DES CAPACITÉS DU CONDUCTEUR. TOUT CONDUCTEUR DOIT PRENDRE CONNAISSANCE DES EXIGENCES SUIVANTES AVANT DE PRENDRE LA ROUTE.

LE PILOTE DOIT :

- S'INFORMER CORRECTEMENT AUPRÈS D'UNE SOURCE COMPÉTENTE SUR TOUS LES ASPECTS DE L'UTILISATION D'UNE MOTO.
- OBSERVER LES AVERTISSEMENTS ET PROCÉDER AUX ENTRETIENS PRÉCONISÉS DANS LE MANUEL DU PROPRIÉTAIRE.
- SUIVRE DES COURS AFIN D'APPRENDRE À MAÎTRISER LES TECHNIQUES DE CONDUITE SÛRES ET CORRECTES.
- FAIRE RÉVISER LE VÉHICULE PAR UN MÉCANICIEN COMPÉTENT AUX INTERVALLES INDIQUÉS DANS LE MANUEL DU PROPRIÉTAIRE OU LORSQUE L'ÉTAT DE LA MÉCANIQUE L'EXIGE.

## Conduite en toute sécurité

- Toujours effectuer les contrôles avant utilisation. Un contrôle méticuleux peut

permettre d'éviter des accidents.

- Cette moto est conçue pour le transport du pilote et d'un passager.
- La plupart des accidents de circulation entre voitures et motos sont dus au fait que les automobilistes ne voient pas les motos. En se faisant bien voir, on peut diminuer les risques d'accident.
- **Dès lors :**
  - Porter une combinaison de couleur vive.
  - Être particulièrement prudent à l'approche des carrefours, car c'est aux carrefours que la plupart des accidents de moto se produisent.
  - Rouler dans le champ de visibilité des automobilistes. Éviter de rouler dans leur angle mort.
- De nombreux accidents sont dus au manque d'expérience du pilote. Ce sont, en effet, les motocyclistes qui n'ont pas un permis spécial pour véhicules à deux roues qui ont le plus d'accidents.
  - Ne pas rouler avant d'avoir acquis un permis de conduire et ne prêter sa moto qu'à des pilotes expérimentés.
  - Connaître ses limites et ne pas se surestimer. Afin d'éviter un accident, se limiter à des manœuvres que

l'on peut effectuer en toute confiance.

- S'exercer à des endroits où il n'y a pas de trafic tant que l'on ne s'est pas complètement familiarisé avec la moto et ses commandes.
- De nombreux accidents sont provoqués par des erreurs de conduite du pilote de moto. Une erreur typique consiste à prendre un virage trop large en raison d'une VITESSE EXCESSIVE ou un virage trop court (véhicule pas assez incliné pour la vitesse).
  - Toujours respecter les limites de vitesse et ne jamais rouler plus vite que ne le permet l'état de la route et le trafic.
  - Toujours signaler clairement son intention de tourner ou de changer de bande de circulation. Rouler dans le champ de visibilité des automobilistes.
- La posture du pilote et celle du passager est importante pour le contrôle correct du véhicule.
  - Le pilote doit garder les deux mains sur le guidon et les deux pieds sur les repose-pieds afin de conserver le contrôle de la moto.
  - Le passager doit toujours se tenir des deux mains, soit au pilote, soit à





# CONSIGNES DE SÉCURITÉ

la poignée du passager ou à la poignée de manutention, si le modèle en est pourvu, et garder les deux pieds sur les repose-pieds du passager.

- Ne jamais prendre en charge un passager qui ne puisse placer fermement ses deux pieds sur les repose-pieds.
- Ne jamais conduire après avoir absorbé de l'alcool, certains médicaments ou des drogues.
- Cette moto a été conçue pour être utilisée sur route uniquement. Ce n'est pas un véhicule tout-terrain.

## Équipement

La plupart des accidents mortels en moto résultent de blessures à la tête. Le port du casque est le seul moyen d'éviter ou de limiter les blessures à la tête.

- Toujours porter un casque homologué.
- Porter une visière ou des lunettes de protection. Si les yeux ne sont pas protégés, le vent risque de troubler la vue et de retarder la détection des obstacles.
- Porter des bottes, une veste, un pantalon et des gants solides pour se protéger des éraflures en cas de chute.
- Ne jamais porter des vêtements lâ-

ches, car ceux-ci pourraient s'accrocher aux leviers de commande, aux repose-pieds ou même aux roues, ce qui risque d'être la cause d'un accident.

- Ne jamais toucher le moteur ou l'échappement pendant ou après la conduite. Ils peuvent devenir très chauds et occasionner des brûlures. Toujours porter des vêtements de protection qui couvrent les jambes, les chevilles et les pieds.
- Les consignes ci-dessus s'adressent également au passager.

## Modifications

Des modifications non approuvées par Yamaha ou le retrait de pièces d'origine peuvent rendre la conduite de la moto dangereuse et être la cause d'accidents graves. Certaines modifications peuvent, en outre, rendre l'utilisation de la moto illégale.

## Charge et accessoires

Le fait de monter des accessoires ou de fixer des bagages sur la moto peut réduire sa stabilité et sa maniabilité si la répartition du poids est modifiée. Afin d'éviter tout risque d'accident, monter accessoires et bagages avec beaucoup de soin. Redoubler de prudence lors de la conduite d'une moto chargée d'accessoires ou de bagages. Voici quelques directives à suivre concernant

les accessoires et le chargement :

### Charge

S'assurer que le poids total du pilote, du passager, des bagages et des accessoires ne dépasse pas la charge maximum.

Charge maximale:  
200 kg (441 lb)

Même lorsque cette limite de poids n'est pas dépassée, garder les points suivants à l'esprit :

- Les bagages et les accessoires doivent être fixés aussi bas et près de la moto que possible. S'efforcer de répartir au mieux le poids de façon égale des deux côtés de la moto afin de ne pas la déséquilibrer.
- Un déplacement soudain du chargement peut créer un déséquilibre. S'assurer que les accessoires et les bagages sont correctement attachés avant de prendre la route. Contrôler fréquemment les fixations des accessoires et des bagages.
- Ne jamais placer des objets lourds ou volumineux sur le guidon, la fourche ou le garde-boue avant. Ces objets (ex. : sac de couchage, sac à dos ou tente) peuvent déstabiliser la direction et rendre le maniement plus difficile.

# CONSIGNES DE SÉCURITÉ

## Accessoires

Des accessoires Yamaha d'origine sont disponibles. Ceux-ci sont spécialement conçus pour cette moto. Yamaha ne pouvant tester tous les accessoires disponibles sur le marché, le propriétaire est personnellement responsable de la sélection, du montage et de l'utilisation d'accessoires d'autres marques. Sélectionner et monter judicieusement tout accessoire.

Respecter les conseils suivants lors du montage d'accessoires, ainsi que ceux donnés à la section "Charge".

- Ne jamais monter d'accessoires ou transporter de bagages qui pourraient nuire au bon fonctionnement de la moto. Examiner soigneusement les accessoires avant de les monter pour s'assurer qu'ils ne réduisent en rien la garde au sol, l'angle d'inclinaison dans les virages, le débattement limite de la suspension, la course de la direction ou le fonctionnement des commandes. Vérifier aussi qu'ils ne cachent pas les feux et catadioptres.
- Les accessoires montés sur le guidon ou autour de la fourche peuvent créer des déséquilibres dus à une mauvaise distribution du poids ou à des changements d'ordre aérodynamique. Si des accessoires

sont montés sur le guidon ou autour de la fourche, ils doivent être aussi légers et compacts que possible.

- Des accessoires volumineux risquent de gravement réduire la stabilité de la moto en raison d'effets aérodynamiques. Le vent peut avoir tendance à soulever la moto et le vent latéral peut la rendre instable. De tels accessoires peuvent également rendre le véhicule instable lors du croisement ou du dépassement de camions.
- Certains accessoires peuvent forcer le pilote à modifier sa position de conduite. Une position de conduite incorrecte réduit la liberté de mouvement du pilote et peut limiter son contrôle du véhicule. De tels accessoires ne sont donc pas recommandés.
- La prudence est de rigueur lors de l'installation de tout accessoire électrique supplémentaire. Si les accessoires excèdent la capacité du système électrique de la moto, une panne électrique peut résulter, ce qui risque de provoquer des problèmes d'éclairage et une perte de puissance du moteur.

### Essence et gaz d'échappement

- L'ESSENCE EST UN PRODUIT

### TRÈS INFLAMMABLE :

- Toujours couper le moteur avant de faire le plein.
- Bien veiller à ne pas renverser d'essence sur le moteur et sur les éléments de l'échappement.
- Ne pas faire le plein en fumant ou à proximité d'une flamme.
- Ne jamais mettre le moteur en marche ou le laisser tourner dans un local fermé. Les gaz d'échappement sont toxiques et peuvent entraîner une perte de connaissance et même la mort en peu de temps. Ne laisser tourner le moteur que dans un endroit bien ventilé.
- Toujours couper le moteur et retirer la clé de contact avant de laisser la moto sans surveillance. Au moment de se garer, garder les points suivants à l'esprit :
  - Comme le moteur et les éléments de l'échappement peuvent devenir brûlants, il convient de se garer de façon à ce que les piétons ou les enfants ne risquent pas de toucher ces éléments.
  - Ne pas garer la moto dans une descente ou sur un sol meuble, car elle pourrait facilement se renverser.
  - Ne pas garer la moto près d'une

source de flammes ou d'étincelles (ex. un poêle au pétrole ou un brasier quelconque), afin d'éviter tout risque d'incendie.

- Lors du transport de la moto dans un autre véhicule, s'assurer qu'elle soit bien à la verticale. Si la moto est inclinée, de l'essence risque de fuir du réservoir de carburant.
- En cas d'ingestion d'essence, d'inhalation importante de vapeur d'essence ou d'éclaboussure dans les yeux, consulter immédiatement un médecin. En cas d'éclaboussure d'essence sur la peau ou les vêtements, se laver immédiatement à l'eau et au savon et changer de vêtements.

# DESCRIPTION

FAU10410

## Vue gauche

2

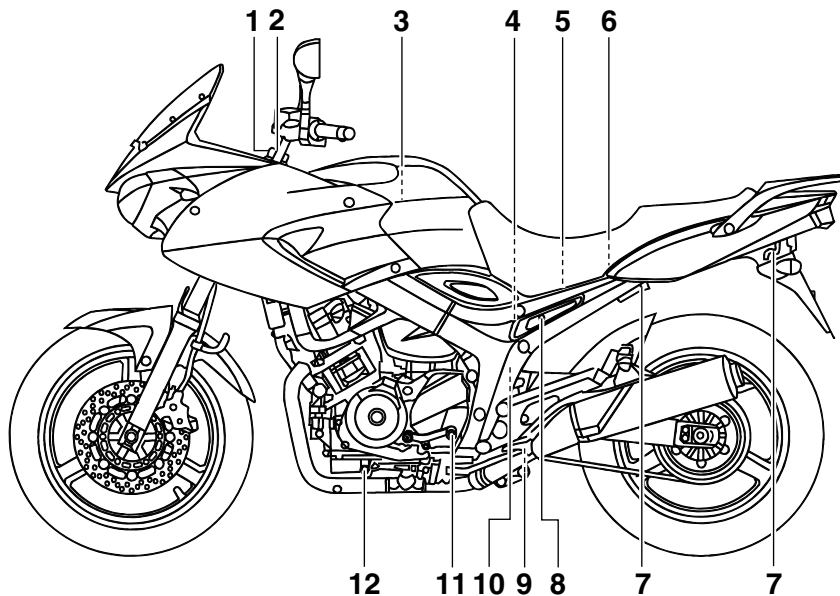

1. Vis de réglage de la précontrainte de ressort de la fourche (page 3-15)
2. Vis de réglage de l'amortissement de la fourche (page 3-15)
3. Élément du filtre à air (page 6-13)
4. Vase d'expansion (page 6-11)
5. Batterie (page 6-28)
6. Fusibles (page 6-30)
7. Support de sangle de fixation des bagages (page 3-18)

8. Serrure de selle (page 3-14)
9. Bouton de réglage de la force d'amortissement à la détente du combiné ressort-amortisseur (page 3-16)
10. Bague de réglage de la précontrainte de ressort du combiné ressort-amortisseur (page 3-16)
11. Sélecteur (page 3-10)
12. Vis de vidange d'huile moteur A (page 6-8)

## Vue droite

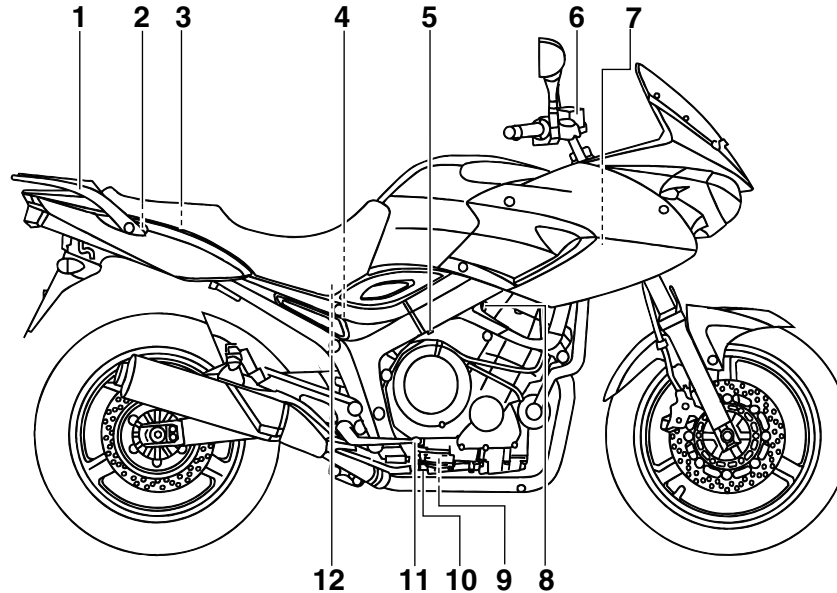

1. Poignée de manutention
2. Trousse de réparation (page 6-1)
3. Compartiment de rangement (page 3-15)
4. Bouton de réglage de la force d'amortissement à la compression du combiné ressort-amortisseur (page 3-16)
5. Vis de réglage du ralenti (page 6-15)
6. Réservoir du liquide de frein avant (page 6-21)
7. Bouchon de radiateur (page 6-11)
8. Bouchon de remplissage de l'huile moteur (page 6-8)
9. Élément de filtre à huile moteur (page 6-8)
10. Vis de vidange d'huile moteur B (page 6-8)
11. Pédale de frein (page 3-11)
12. Réservoir du liquide de frein arrière (page 6-21)

# DESCRIPTION

FAU10430

## Commandes et instruments

2

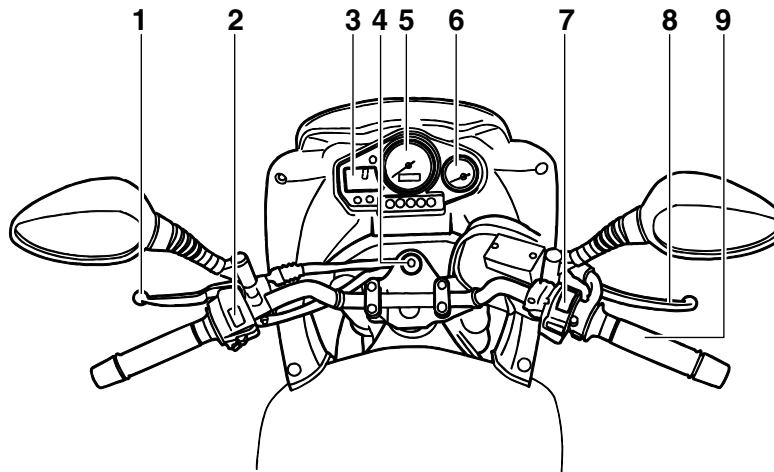

1. Levier d'embrayage (page 3-10)

2. Combiné de contacteurs gauche (page 3-8)

3. Écran multifonction (page 3-7)

4. Contacteur à clé/antivol (page 3-2)

5. Bloc du compte-tours (page 3-5)

6. Jauge de température du liquide de refroidissement (page 3-6)

7. Combiné de contacteurs droit (page 3-8)

8. Levier de frein (page 3-10)

9. Poignée des gaz (page 6-15)

## Immobilisateur antivol

FAU10972

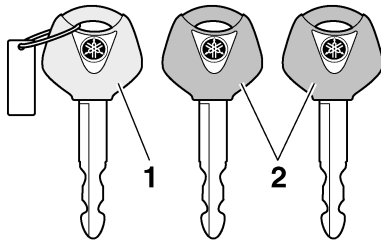

1. Clé d'enregistrement de codes (anneau rouge)
2. Clés de contact conventionnelles (anneau noir)

Ce véhicule est équipé d'un immobilisateur, dispositif de dissuasion de vol intégré, protégeant le véhicule grâce au principe de réenregistrement de codes dans les clés de contact. Le système est constitué des éléments suivants :

- une clé d'enregistrement de codes (anneau en plastique rouge)
- deux clés de contact conventionnelles (anneau en plastique noir), dont le code peut être remplacé
- un transpondeur (dans la clé d'enregistrement de codes)
- un immobilisateur

- un bloc de commande électronique
- un témoin de l'immobilisateur antivol (Voir page 3-3.)

La clé à anneau rouge permet d'enregistrer les codes dans chacune des clés conventionnelles. L'enregistrement d'un code étant un procédé délicat, il faut le confier à un concessionnaire Yamaha, en se présentant chez lui avec le véhicule ainsi que les trois clés. Ne pas se servir de la clé à anneau rouge pour l'utilisation classique du véhicule. Celle-ci ne doit servir que pour l'enregistrement des codes. Toujours se servir d'une clé à anneau noir pour conduire le véhicule.

FCA11820

### ATTENTION:

- **NE PAS PERDRE LA CLÉ D'ENREGISTREMENT DE CODE ! EN CAS DE PERTE, CONTACTER IMMÉDIATEMENT SON CONCESSIONNAIRE ! Sans cette clé, tout réenregistrement de code est impossible. Le moteur se mettra en marche avec les clés conventionnelles, mais il faudra remplacer tout le système de l'immobilisateur antivol si l'enregistrement d'un nouveau code s'avère nécessaire (p. ex., fabrication d'un double supplémentaire ou perte de toutes**

les clés conventionnelles). Il est dès lors hautement recommandé d'utiliser une des clés conventionnelles pour la conduite et de conserver la clé d'enregistrement de codes dans un lieu sûr.

- Ne plonger aucune des clés dans du liquide.
- N'exposer aucune clé à des températures excessivement élevées.
- Ne placer aucune clé à proximité de sources magnétiques (comme par exemple à proximité de haut-parleurs).
- Ne pas déposer d'objet lourd sur aucune des clés.
- Ne rectifier aucune des clés ni modifier leur forme.
- Ne pas retirer l'anneau en plastique des clés.
- Ne pas attacher plus d'une clé d'un système d'immobilisateur antivol au même trousseau de clés.
- Éloigner les clés de contact du véhicule ainsi que toute clé d'autres immobilisateurs antivols de la clé d'enregistrement de codes.
- Éloigner les clés d'autres immobilisateurs antivols du contacteur à clé, car celles-ci risquent de provoquer des interférences.

# COMMANDES ET INSTRUMENTS

## Contacteur à clé/antivol

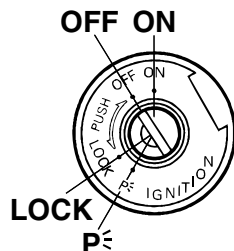

Le contacteur à clé/antivol commande les circuits d'allumage et d'éclairage et permet de bloquer la direction.

**N.B.:** Veiller à se servir d'une clé conventionnelle à anneau noir pour conduire le véhicule. Afin de réduire au maximum le risque de perte de la clé d'enregistrement de codes (clé à anneau rouge), conserver celle-ci dans un endroit sûr et ne l'utiliser que pour l'enregistrement d'un nouveau code.

### ON (marche)

Tous les circuits électriques sont sous tension ; l'éclairage des instruments, le feu arrière et la veilleuse s'allument, et le moteur peut être mis en marche. La clé ne peut être

FAU10471

retirée.

**N.B.:** Le phare s'allume automatiquement dès la mise en marche du moteur et reste allumé jusqu'à ce que la clé soit tournée sur "OFF".

FAU10660

### OFF (arrêt)

Tous les circuits électriques sont coupés. La clé peut être retirée.

FAU10690

### LOCK (antivol)

La direction est bloquée et tous les circuits électriques sont coupés. La clé peut être retirée.

FAU10570

## Blocage de la direction

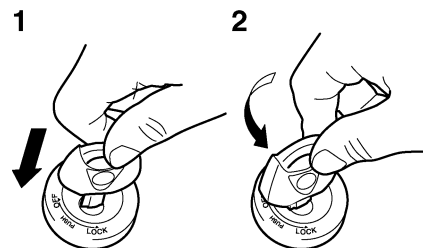

1. Appuyer.
2. Tourner.

Tourner le guidon à fond vers la gauche ou la droite.

1. Appuyer sur la clé à partir de la position "OFF", puis la tourner jusqu'à la position "LOCK" tout en la maintenant enfoncée.
2. Retirer la clé.



## Débloquer la direction

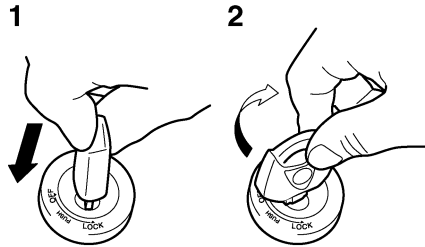

1. Appuyer.
2. Tourner.

Introduire la clé dans la serrure du contacteur à clé, appuyer sur celle-ci et la tourner sur "OFF" tout en la maintenant enfoncée.

FWA10060

### **AVERTISSEMENT**

**Ne jamais placer la clé de contact sur "OFF" ou "LOCK" tant que le véhicule est en mouvement. Les circuits électriques seraient coupés et cela pourrait entraîner la perte de contrôle du véhicule et être la cause d'un accident. Bien veiller à ce que le véhicule soit à l'arrêt avant de tourner la clé à la position "OFF" ou "LOCK".**

FAU33000

### **P< (stationnement)**

La direction est bloquée, et le feu arrière et la veilleuse sont allumés. Les feux de détresse et les clignotants peuvent être allumés, mais tous les autres circuits électriques sont coupés. La clé peut être retirée.

La direction doit être bloquée avant que la clé puisse être tournée à la position "P<".

FCA11020

### **ATTENTION:**

**Ne pas utiliser la position de stationnement trop longtemps, car la batterie pourrait se décharger.**

FAU11002

## Témoins et témoins d'alerte

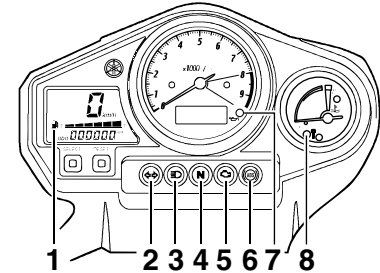

1. Indicateur d'alerte du niveau de carburant "⛛"
2. Témoin des clignotants "↔"
3. Témoin de feu de route "≡D"
4. Témoin du point mort "N"
5. Témoin d'alerte de panne moteur "⚙"
6. Témoin d'alerte du système antiblocage des roues (ABS) "⊗" (pour modèle muni de freins ABS)
7. Témoin d'alerte du niveau d'huile "⚙"
8. Témoin de l'immobilisateur antivol "🔑"

3

FAU11020

### **Témoin des clignotants "↔"**

Ce témoin clignote lorsque le contacteur des clignotants est poussé à gauche ou à droite.

# COMMANDES ET INSTRUMENTS

3

## Témoin du point mort “N”

FAU11060

Ce témoin s'allume lorsque la boîte de vitesses est au point mort.

## Témoin de feu de route “ ”

FAU11080

Ce témoin s'allume lorsque la position feu de route du phare est sélectionnée.

## Témoin d'alerte du niveau d'huile “ ”

FAU11120

Ce témoin d'alerte s'allume lorsque le niveau d'huile moteur est bas.

Contrôler le bon fonctionnement du circuit électrique du témoin d'alerte en tournant la clé sur “ON”.

Si le témoin d'alerte ne s'allume pas pendant quelques secondes, faire contrôler le circuit électrique par un concessionnaire Yamaha.

## N.B.:

Dans une côte ou lors d'une accélération ou décélération brusques, le témoin d'alerte pourrait se mettre à trembloter, même si le niveau d'huile est correct. Ceci n'indique donc pas une panne.

## Indicateur d'alerte du niveau de carburant “ ”

FAU11371

Cet indicateur d'alerte se met à clignoter lorsqu'il reste moins de 3.5 L (0.92 US gal) (0.77 Imp.gal) de carburant dans le réservoir.

## Témoin d'alerte de panne moteur “ ”

FAU11500

Ce témoin d'alerte s'allume ou clignote lorsqu'un des circuits électriques contrôlant le moteur est défectueux. Dans ce cas, il convient de faire vérifier le système embarqué de diagnostic de pannes par un concessionnaire Yamaha.

Contrôler le bon fonctionnement du circuit électrique du témoin d'alerte en tournant la clé sur “ON”. Si le témoin d'alerte ne s'allume pas pendant quelques secondes, faire contrôler le circuit électrique par un concessionnaire Yamaha.

## Témoin d'alerte du système ABS “ ” (pour modèle muni de freins ABS)

FAU11543

Si ce témoin d'alerte s'allume ou clignote pendant la conduite, il se peut qu'il y ait une panne au niveau du système d'antiblocage des roues (ABS). Dans ce cas, faire contrôler le système par un concessionnaire Yamaha dès que possible. (Voir

page 3-11.)

## AVERTISSEMENT

FWA10081

**Si le témoin d'alerte du système ABS s'allume ou clignote pendant la conduite, le système ABS se désactive et le freinage retourne au système conventionnel. Veiller, par conséquent, à ne pas bloquer les roues en cas de freinage brusque. Quand le témoin d'alerte s'allume ou clignote pendant la conduite, faire contrôler les freins le plus rapidement possible par un concessionnaire Yamaha.**

Contrôler le bon fonctionnement du circuit électrique du témoin d'alerte en tournant la clé sur “ON”.

Si le témoin d'alerte du système ABS ne s'allume pas, faire contrôler le circuit électrique par un concessionnaire Yamaha.

## Témoin de l'immobilisateur antivol “ ”

FAU32990

Contrôler le bon fonctionnement du circuit électrique du témoin en tournant la clé sur “ON”.

Si le témoin ne s'allume pas pendant quelques secondes, faire contrôler le circuit électrique par un concessionnaire Yamaha. Le témoin de l'immobilisateur antivol se met

à clignoter 30 secondes après que la clé de contact est tournée sur "OFF", signalant ainsi l'armement de l'immobilisateur antivol. Le témoin s'éteint après 24 heures, mais l'immobilisateur antivol reste toutefois armé.

## N.B.:

Ce véhicule est équipé d'un système embarqué de diagnostic de pannes contrôlant le circuit de l'immobilisateur antivol. En cas de panne dans le circuit de l'immobilisateur, le témoin se met à clignoter à une séquence, et le compteur kilométrique/totalisateur affiche un code à deux chiffres lorsque la clé est tournée sur "ON". Dans ce cas, il convient de faire vérifier le système embarqué de diagnostic de pannes par un concessionnaire Yamaha. Si, toutefois, le témoin répète la séquence de cinq clignotements lents, suivis de deux rapides, le code d'erreur 52 s'affiche. Cette erreur peut signaler un problème de transmission des signaux. Dans ce cas, procéder comme suit.

1. Mettre le moteur en marche à l'aide de la clé d'enregistrement de codes.

## N.B.:

S'assurer qu'aucune autre clé d'un système d'immobilisateur antivol ne soit à proximité du contacteur à clé. Cela signifie entre autres qu'il convient de pas attacher plus

d'une clé de véhicule protégé par un immobilisateur au même trousseau de clés. En effet, la présence d'une autre clé pourrait troubler la transmission des signaux, et par là empêcher la mise en marche du moteur.

2. Si le moteur se met en marche, le couper, puis tenter de le remettre en marche avec chacune des clés conventionnelles.
3. Si le moteur ne se met pas en marche avec l'une ou les deux clés conventionnelles, il faut confier le véhicule ainsi que la clé d'enregistrement et les clés conventionnelles à un concessionnaire Yamaha en vue du réenregistrement de ces dernières.

## Bloc du compte-tours

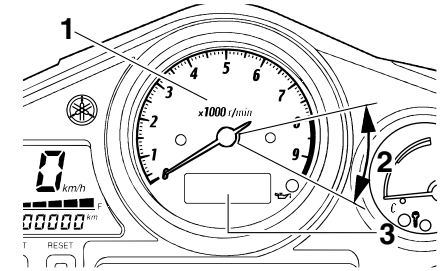

1. Compte-tours
2. Zone rouge du compte-tours
3. Montre

Le compte-tours électrique permet de contrôler la vitesse de rotation du moteur et de maintenir celle-ci dans la plage de puissance idéale.

Lorsque la clé est tournée à la position "ON", l'aiguille du compte-tours balaie une fois le cadran, puis retourne à zéro.

## ATTENTION:

**Ne jamais faire fonctionner le moteur dans la zone rouge du compte-tours.  
Zone rouge : 8000 tr/mn et au-delà**

Le bloc du compte-tours est équipé d'une montre.

## Réglage de la montre

1. Appuyer à la fois sur le bouton "SELECT" et le bouton "RESET" pendant au moins deux secondes.
2. Une fois que l'affichage des heures clignote, régler les heures en appuyant sur le bouton "RESET".
3. Appuyer sur le bouton "SELECT" afin de modifier le réglage des minutes.
4. Une fois que l'affichage des minutes clignote, régler les minutes en appuyant sur le bouton "RESET".
5. Appuyer sur le bouton "SELECT" pour que la montre se mette en marche.

## N.B.:

- Après avoir réglé l'heure, bien veiller à appuyer sur le bouton "SELECT" avant de couper le contact, sinon le réglage de l'heure sera perdu.
- Lorsque la clé de contact est tournée sur "OFF", la montre reste affichée pendant 48 heures, puis s'éteint en vue d'économiser la batterie.

## Jauge de température du liquide de refroidissement

FAU12181

FCA10020

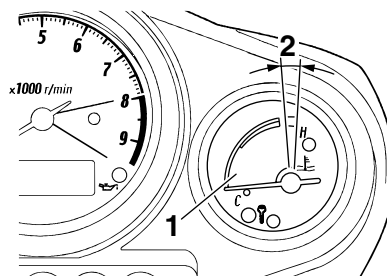

1. Jauge de température du liquide de refroidissement
2. Zone rouge de la jauge de température du liquide de refroidissement

Quand la clé de contact est sur "ON", la jauge de température du liquide de refroidissement indique la température du liquide de refroidissement. Lorsque la clé est tournée à la position "ON", l'aiguille de la jauge de température du liquide de refroidissement balaie une fois la plage de température, puis retourne à "C" en guise de test du circuit électrique. La température du liquide de refroidissement varie en fonction du temps et de la charge du moteur. Si l'aiguille atteint la zone rouge, arrêter le véhicule et laisser refroidir le moteur. (Voir page 6-35.)

## ATTENTION:

Ne pas faire tourner le moteur lorsque celui-ci surchauffe.

## Écran multifonction

FAU36610

FWA12311

### AVERTISSEMENT

**Veiller à effectuer tout réglage de l'écran multifonction alors que le véhicule est à l'arrêt.**

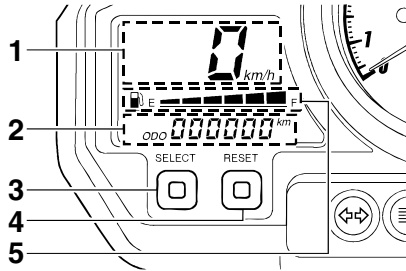

1. Compteur de vitesse
2. Compteur kilométrique/totalisateur journalier
3. Bouton "SELECT"
4. Bouton "RESET"
5. Jauge de carburant

L'écran multifonction affiche les éléments suivants :

- un compteur de vitesse numérique (affichant la vitesse de conduite)
- un compteur kilométrique (affichant la distance totale parcourue)

- deux totalisateurs journaliers (affichant la distance parcourue depuis leur dernière remise à zéro)
- un totalisateur de la réserve (affichant la distance parcourue sur la réserve)
- une jauge de carburant
- un système embarqué de diagnostic de pannes

### **N.B.:**

- Veiller à tourner la clé à la position "ON" avant d'utiliser les boutons de sélection "SELECT" et de remise à zéro "RESET".
- Pour le modèle vendu au R.-U. uniquement : Pour afficher la valeur des compteurs de vitesse et compteur kilométrique/totalisateurs en milles plutôt qu'en kilomètres, il convient d'appuyer sur le bouton de sélection "SELECT" pendant au moins une seconde.

### **Compteur kilométrique et totalisateurs**

Appuyer sur le bouton de sélection "SELECT" pour modifier l'affichage des compteurs (compteur kilométrique "ODO", totalisateurs journaliers "TRIP 1" et "TRIP 2") dans l'ordre suivant :

ODO → TRIP 1 → TRIP 2 → ODO

Quand l'indicateur d'alerte du niveau de carburant clignote (voir à la page 3-3), le

compteur kilométrique passe automatiquement en mode d'affichage de la réserve "TRIP F" et affiche la distance parcourue à partir de cet instant. Dans ce cas, l'affichage des compteurs (compteur kilométrique et totalisateurs) se modifie comme suit à la pression sur le bouton de sélection "SELECT" :

TRIP F → TRIP 1 → TRIP 2 → ODO → TRIP F

Pour remettre un totalisateur à zéro, le sélectionner en appuyant sur le bouton de sélection "SELECT", puis appuyer sur le bouton de remise à zéro "RESET" pendant au moins une seconde. Si, une fois le plein de carburant effectué, la remise à zéro du totalisateur de la réserve n'est pas effectuée manuellement, elle s'effectue automatiquement et l'affichage retourne au mode affiché précédemment après que le véhicule a parcouru une distance d'environ 5 km (3 mi).

### **N.B.:**

Une fois que l'on a appuyé sur le bouton "RESET", l'affichage ne peut plus retourner en mode de la réserve "TRIP F".

### **Jauge de niveau de carburant**

La jauge de niveau de carburant indique la quantité de carburant se trouvant dans le réservoir de carburant. Les segments de la

jauge du niveau de carburant s'éteignent dans la direction de "E" (vide) au fur et à mesure que le niveau diminue. Lorsque seul le segment à proximité du "E" reste affiché, l'indicateur d'alerte du niveau de carburant et ce segment clignotent. Refaire le plein dès que possible.

## Système embarqué de diagnostic de pannes

Ce modèle est équipé d'un système embarqué de diagnostic de pannes surveillant divers circuits électriques.

Si l'un de ces circuits est défectueux, le compteur kilométrique/totalisateur journalier affiche de façon répétée un code d'erreur composé de deux chiffres (par exemple : 11, 12, 13).

Quand le compteur kilométrique/totalisateur journalier affiche un code d'erreur, noter le nombre, puis faire contrôler le véhicule par un concessionnaire Yamaha.

FCA11520

### ATTENTION:

**Quand le compteur kilométrique/totalisateur journalier affiche un code d'erreur, il convient de faire contrôler le véhicule le plus rapidement possible afin d'éviter tout endommagement du moteur.**

FAU12330

## Alarme antivol (en option)

Les concessionnaires Yamaha peuvent équiper cette moto d'une alarme antivol, disponible en option. Pour plus d'informations à ce sujet, s'adresser à son concessionnaire Yamaha.

FAU12343

## Combinés de contacteurs

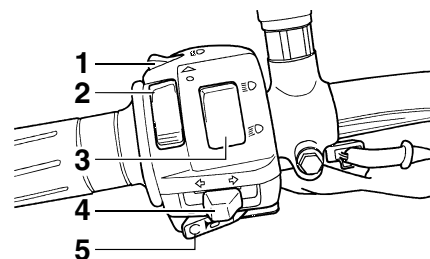

### Gauche

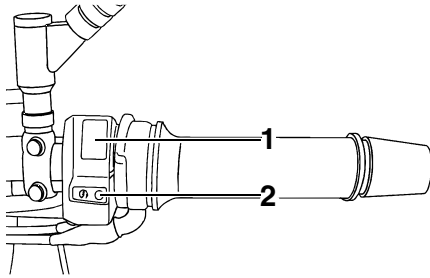

1. Contacteur d'appel de phare "☹"
2. Contacteur des feux de détresse "▲"
3. Inverseur feu de route/feu de croisement "☹/☹"
4. Contacteur des clignotants "↔/↔"
5. Contacteur d'avertisseur "📢"

## Droite



1. Coupe-circuit du moteur “ / ”
2. Contacteur du démarreur “”



FAU12350



### Contacteur d'appel de phare “”

Appuyer sur ce contacteur afin d'effectuer un appel de phare.

FAU12400

### Inverseur feu de route/feu de croisement

“ / ”

Placer ce contacteur sur “” pour allumer le feu de route et sur “” pour allumer le feu de croisement.

FAU12460

### Contacteur des clignotants “ / ”

Pour signaler un virage à droite, pousser ce contacteur vers la position “”. Pour signaler un virage à gauche, pousser ce con-

tacteur vers la position “”. Une fois relâché, le contacteur retourne à sa position centrale. Pour éteindre les clignotants, appuyer sur le contacteur après que celui-ci est revenu à sa position centrale.



FAU12500

### Contacteur d'avertisseur “”

Appuyer sur ce contacteur afin de faire retentir l'avertisseur.

FAU12660

### Coupe-circuit du moteur “ / ”

Placer ce contacteur sur “” avant de mettre le moteur en marche. En cas d'urgence, comme par exemple, lors d'une chute ou d'un blocage de câble des gaz, placer ce contacteur sur “” afin de couper le moteur.

FAU12710

### Contacteur du démarreur “”

Appuyer sur ce contacteur afin de lancer le moteur à l'aide du démarreur.

FCA10050

### ATTENTION:

**Avant de mettre le moteur en marche, il convient de lire les instructions de mise en marche figurant à la page 5-1.**

FAU12732

### Contacteur des feux de détresse “”

Quand la clé de contact est sur “ON” ou “P”, ce contacteur permet d'enclencher les feux de détresse, c.-à-d. le clignotement simultané de tous les clignotants.

Les feux de détresse s'utilisent en cas d'urgence ou pour avertir les autres automobilistes du stationnement du véhicule à un endroit pouvant représenter un danger.

FCA10061

### ATTENTION:

**Ne pas laisser les feux de détresse trop longtemps allumés lorsque le moteur est coupé, car la batterie pourrait se décharger.**

FAU12820

## Levier d'embrayage

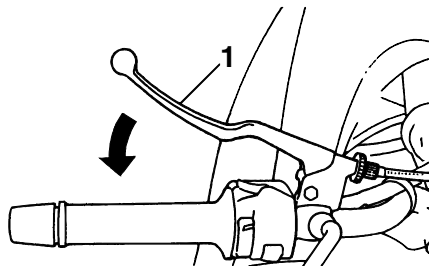

1. Levier d'embrayage

Le levier d'embrayage se trouve à la poignée gauche. Pour débrayer, tirer le levier vers la poignée. Pour embrayer, relâcher le levier. Un fonctionnement en douceur s'obtient en tirant le levier rapidement et en le relâchant lentement.

Le levier d'embrayage est équipé d'un contacteur d'embrayage, qui est lié au système du coupe-circuit d'allumage. (Voir page 3-19.)

FAU12870

## Sélecteur

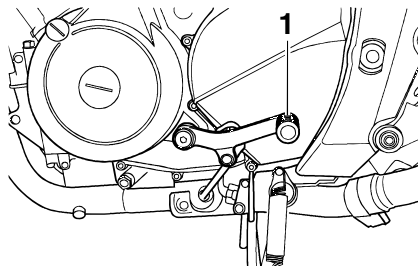

1. Sélecteur

Le sélecteur est situé du côté gauche de la moto et s'utilise conjointement avec le levier d'embrayage lors du changement des 6 vitesses à prise constante dont la boîte de vitesses est équipée.

FAU26822

## Levier de frein

Le levier de frein est situé à la poignée droite. Pour actionner le frein avant, tirer le levier vers la poignée.

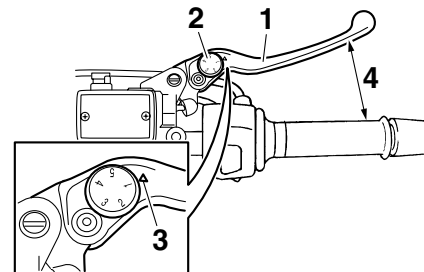

1. Levier de frein
2. Molette de réglage de position du levier de frein
3. Repère "△"
4. Distance entre le levier de frein et la poignée

Le levier de frein est équipé d'une molette de réglage de position. Pour régler la distance entre le levier de frein et la poignée du guidon, tourner la molette de réglage tout en éloignant le levier de la poignée en le repoussant. Il faut veiller à bien aligner la position sélectionnée figurant sur la molette et la marque "△" sur le levier de frein.



## Pédale de frein

FAU12941

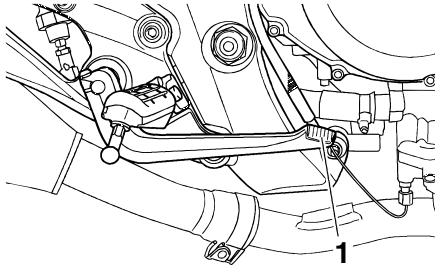

1. Pédale de frein

La pédale de frein est située du côté droit de la moto. Pour actionner le frein arrière, appuyer sur la pédale de frein.

## Système d'antiblocage des roues (pour modèle muni de freins ABS)

FAU26792

Le système de freinage ABS de Yamaha fait appel à un contrôle électronique agissant indépendamment sur la roue avant et arrière. Le système ABS est contrôlé par un bloc de commande électronique (ECU). En cas de panne du système, le freinage se fait de façon conventionnelle.

FWA10090

### **⚠ AVERTISSEMENT**

- **Le système ABS est plus efficace sur des distances de freinage plus longues.**
- **Selon les routes (surface accidentée, recouverte de graviers, etc.) une moto équipée du système ABS peut requérir une distance de freinage plus longue qu'une moto sans système ABS. Il convient dès lors de conserver une distance suffisante par rapport au véhicule qui précède et de s'adapter à la vitesse du trafic.**

### **N.B.:**

- Les freins ABS s'actionnent de la même façon que les freins classiques. Des vibrations peuvent toutefois être

ressenties au levier ou à la pédale de frein lorsque le système ABS est enclenché. Il ne s'agit donc pas d'une anomalie.

- Ce système ABS dispose d'un mode de test qui permet au pilote de ressentir les vibrations au levier ou à la pédale de frein lorsque le système fonctionne. Des outils spéciaux sont toutefois nécessaires afin de pouvoir effectuer ce test. Il convient donc de s'adresser à un concessionnaire Yamaha.

## Bouchon de réservoir de carburant

FAU13090

position initiale, la retirer, puis refermer le cache-serrure.

### N.B.:

Le bouchon ne peut être refermé si la clé n'est pas dans la serrure. De plus, la clé ne peut être retirée si le bouchon n'est pas fermé et verrouillé correctement.

### AVERTISSEMENT

FWA11090

**S'assurer que le bouchon du réservoir de carburant est refermé correctement avant de démarrer.**

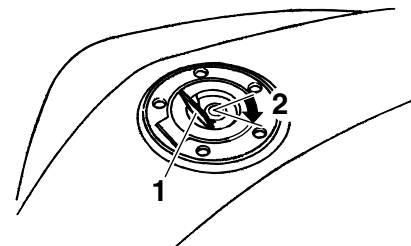

1. Cache-serrure du bouchon de réservoir de carburant
2. Déverrouiller.

## Ouverture du bouchon du réservoir de carburant

Relever le cache-serrure du bouchon du réservoir de carburant, introduire la clé dans la serrure, puis la tourner de 1/8 de tour dans le sens des aiguilles d'une montre. La serrure est alors déverrouillée et le bouchon du réservoir de carburant peut être ouvert.

## Fermeture du bouchon du réservoir de carburant

1. Remettre le bouchon en place, la clé étant insérée dans la serrure.
2. Tourner la clé dans le sens inverse des aiguilles d'une montre jusqu'à sa

## Carburant

FAU13210

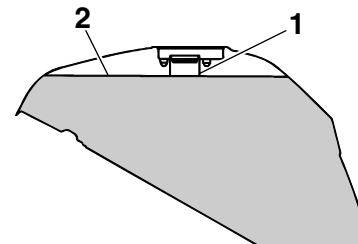

1. Tube de remplissage du réservoir de carburant
2. Niveau de carburant

S'assurer que le niveau de carburant est suffisant. Remplir le réservoir de carburant jusqu'à l'extrémité inférieure du tube de remplissage, comme illustré.

FWA10880

### AVERTISSEMENT

- Ne pas remplir le réservoir de carburant à l'excès, sinon le carburant risque de déborder lorsqu'il chauffe et se dilate.
- Éviter d'en renverser sur le moteur chaud.

FCA10070

## ATTENTION:

**Essuyer immédiatement toute coulure de carburant à l'aide d'un chiffon propre, sec et doux. En effet, le carburant risque d'abîmer les surfaces peintes ou les pièces en plastique.**

FAU13320

Carburant recommandé :  
ESSENCE ORDINAIRE SANS  
PLOMB EXCLUSIVEMENT  
Capacité du réservoir de carburant :  
20.0 L (5.28 US gal) (4.40 Imp.gal)  
Quantité de la réserve :  
3.5 L (0.92 US gal) (0.77 Imp.gal)

FCA11400

## ATTENTION:

**Utiliser uniquement de l'essence sans plomb. L'utilisation d'essence avec plomb endommagerait gravement certaines pièces du moteur, telles que les soupapes, les segments, ainsi que le système d'échappement.**

Ce moteur Yamaha fonctionne à l'essence ordinaire sans plomb d'un indice d'octane recherche de 91 ou plus. Si un cognement ou un cliquetis survient, utiliser une marque d'essence différente ou une essence super

sans plomb. L'essence sans plomb prolonge la durée de service des bougies et réduit les frais d'entretien.

FAU13410

## Durite de mise à l'air de réservoir de carburant

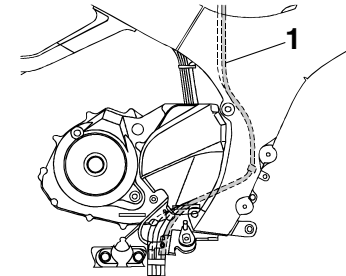

1. Durite de mise à l'air de réservoir de carburant

Avant d'utiliser la moto :

- S'assurer que la durite de mise à l'air du réservoir de carburant est branchée correctement.
- S'assurer que la durite n'est ni craquelée ni autrement endommagée et la remplacer si nécessaire.
- S'assurer que l'extrémité de la durite n'est pas obstruée et, si nécessaire, nettoyer la durite.

# COMMANDES ET INSTRUMENTS

## Pot catalytique

Le système d'échappement de ce véhicule est équipé de pots catalytiques.

FAU13441

### **AVERTISSEMENT**

Le système d'échappement est chaud lorsque le moteur a tourné. S'assurer que le système d'échappement est refroidi avant d'effectuer tout travail sur le véhicule.

FWA10860

### **ATTENTION:**

Prendre les précautions suivantes afin d'éviter tout risque d'incendie ou d'endommagement.

FCA10700

- Utiliser uniquement de l'essence sans plomb. L'utilisation d'essence avec plomb va endommager irréremédiablement le pot catalytique.
- Ne jamais garer le véhicule à proximité d'objets ou matériaux posant un risque d'incendie, tel que de l'herbe ou d'autres matières facilement inflammables.
- Ne pas laisser tourner le moteur trop longtemps au ralenti.

## Selle

### Dépose de la selle

Introduire la clé dans la serrure de la selle, la tourner dans le sens inverse des aiguilles d'une montre, puis retirer la selle.

FAU13860

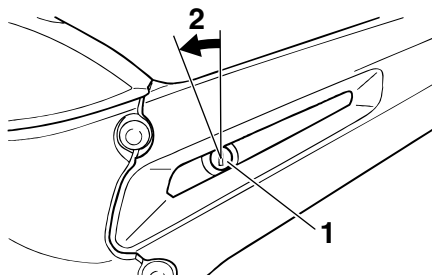

1. Serrure de selle
2. Déverrouiller.

### Repose de la selle

Introduire les pattes de fixation situées à l'avant de la selle dans le support de selle, appuyer à l'arrière de la selle afin de la verrouiller, puis retirer la clé.

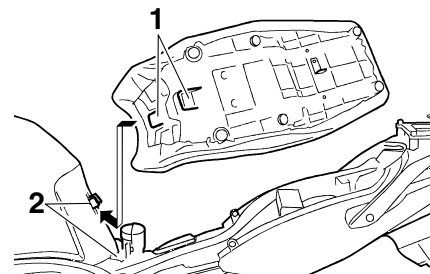

1. Patte de fixation
2. Support de selle

### **N.B.:**

S'assurer que la selle est bien remise en place avant de démarrer.

## Compartment de rangement

FAU14411

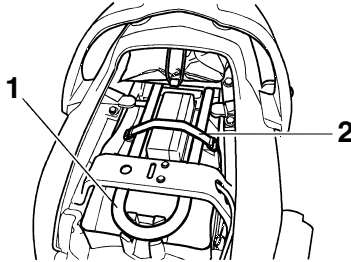

1. Antivol "U" (en option)
2. Sangle

Ce compartiment de rangement est destiné à accueillir un antivol "U" de Yamaha (optionnel). (Les antivols d'autres marques pourraient ne pas y trouver place.) Veiller à fixer solidement l'antivol "U" dans le compartiment à l'aide des sangles. Afin d'éviter de les perdre, il convient d'attacher les sangles lorsqu'il n'y a pas d'antivol dans le compartiment.

Avant de ranger le manuel du propriétaire ou d'autres documents dans ce compartiment, il est préférable de les placer dans un sac en plastique afin de les protéger contre l'humidité. En lavant la moto, prendre soin de ne pas laisser pénétrer d'eau dans le compartiment de rangement.

## Réglage de la fourche

FAU14781

La fourche est équipée de vis de réglage de la précontrainte de ressort et de la force d'amortissement.

### **⚠ AVERTISSEMENT**

FWA10180

**Toujours sélectionner le même réglage pour les deux bras de fourche. Un réglage mal équilibré risque de réduire la maniabilité et la stabilité du véhicule.**

### Précontrainte de ressort

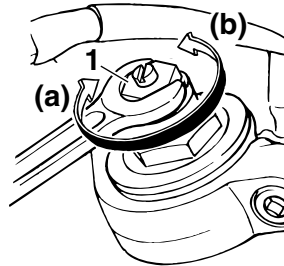

1. Vis de réglage de la précontrainte de ressort

Pour augmenter la précontrainte de ressort et donc durcir la suspension, tourner la vis de réglage de chacun des bras de fourche dans le sens (a). Pour réduire la précontrainte de ressort et donc adoucir la suspen-

sion, tourner ces deux vis dans le sens (b).

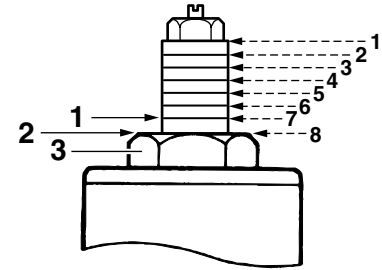

1. Réglage standard
2. Réglage actuel
3. Bouchon de tube de fourche

### **N.B.:**

Bien veiller à aligner la rainure de réglage figurant sur le dispositif de réglage et le sommet du bouchon de tube de fourche.

### **Réglage de la précontrainte de ressort :**

Minimum (réglage doux) :

8

Standard :

7

Maximum (réglage dur) :

1

# COMMANDES ET INSTRUMENTS

## Force d'amortissement

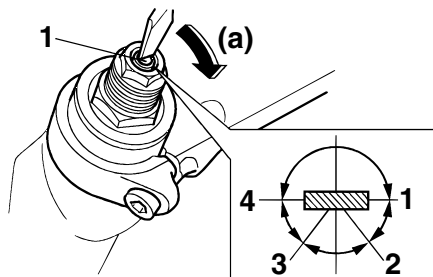

1. Vis de réglage de la force d'amortissement

1. Tourner la vis de réglage de chacun des bras de fourche dans le sens (a) jusqu'à ce qu'elle se déplace de presque 1/2 tour sans produire de déclic.
2. Continuer de tourner la vis de réglage dans le sens (a) jusqu'au déclic. Il s'agit du réglage minimum.
3. Pour augmenter la force d'amortissement, continuer de tourner la vis dans le sens (a). Le troisième déclic au-delà du réglage minimum représente le réglage maximum. Si, à partir de ce point, l'on continue de tourner la vis de réglage dans le sens (a), celle-ci se laisse tourner d'un demi-tour, puis retourne au réglage minimum.

**N.B.:** \_\_\_\_\_  
Bien veiller à régler la vis correctement sur l'un des quatre réglages.

### Réglage de l'amortissement :

Minimum (réglage doux) :

1

Standard :

2

Maximum (réglage dur) :

4

FAU15030

## Réglage du combiné ressort-amortisseur

Le combiné ressort-amortisseur est équipé d'une bague de réglage de la précontrainte de ressort et de boutons de réglage de la force d'amortissement à la détente et à la compression.

FCA10100

**ATTENTION:** \_\_\_\_\_

**Ne jamais forcer un dispositif de réglage au-delà du réglage minimum et maximum.**

## Précontrainte de ressort

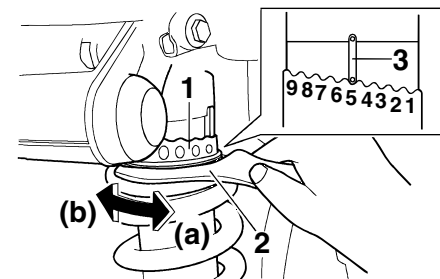

1. Bague de réglage de la précontrainte de ressort
2. Clé spéciale
3. Indicateur de position

Pour augmenter la précontrainte de ressort

et donc durcir la suspension, tourner la bague de réglage dans le sens (a). Pour réduire la précontrainte de ressort et donc adoucir la suspension, tourner la bague de réglage dans le sens (b).

## Réglage de la précontrainte de ressort :

- Minimum (réglage doux) :  
1
- Standard :  
5
- Maximum (réglage dur) :  
9

## Force d'amortissement à la détente

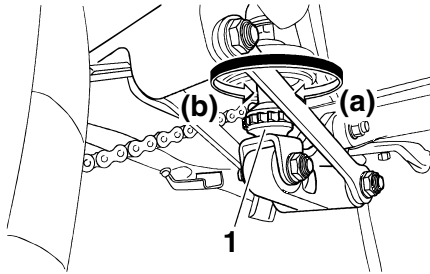

1. Bouton de réglage de la force d'amortissement à la détente

Pour augmenter la force d'amortissement à la détente et donc durcir l'amortissement, tourner le bouton de réglage dans le sens

(a). Pour réduire la force d'amortissement à la détente et donc adoucir l'amortissement, tourner le bouton de réglage dans le sens (b).

## Réglage de l'amortissement à la détente :

- Minimum (réglage doux) :  
20 déclics dans le sens (b)\*
- Standard :  
12 déclics dans le sens (b)\*
- Maximum (réglage dur) :  
3 déclics dans le sens (b)\*

\* Le bouton de réglage étant tourné à fond dans le sens (a).

## Force d'amortissement à la compression

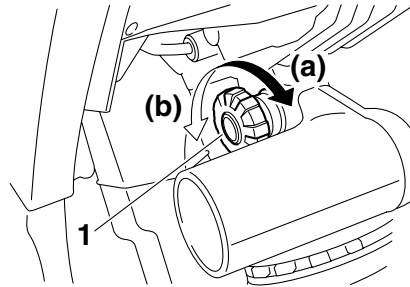

1. Bouton de réglage de la force d'amortissement à la compression

Pour augmenter la force d'amortissement à

la compression et donc durcir l'amortissement, tourner le bouton de réglage dans le sens (a). Pour réduire la force d'amortissement à la compression et donc adoucir l'amortissement, tourner le bouton de réglage dans le sens (b).

## Réglage de l'amortissement à la compression :

- Minimum (réglage doux) :  
12 déclics dans le sens (b)\*
- Standard :  
11 déclics dans le sens (b)\*
- Maximum (réglage dur) :  
1 déclic dans le sens (b)\*

\* Le bouton de réglage étant tourné à fond dans le sens (a).

## N.B.:

En raison de différences dans la production, le nombre total des déclics de réglage peut varier selon les dispositifs de réglage de la force d'amortissement. Le nombre total de déclics représente toutefois la même plage de réglage. Afin d'obtenir un réglage précis, il est préférable de vérifier le nombre de déclics de chaque dispositif et d'adapter les valeurs données, si nécessaire.

FWA10220

**⚠ AVERTISSEMENT**

**Cet amortisseur contient de l'azote forte-**

ment comprimé. Lire attentivement et s'assurer de bien comprendre les informations ci-dessous avant de manipuler l'amortisseur. Le fabricant décline toute responsabilité pour les dégâts ou les blessures corporelles résultant d'une mauvaise manipulation.

- Ne pas modifier ni tenter d'ouvrir la bonbonne de gaz.
- Ne pas approcher l'amortisseur d'une flamme ou de toute autre source de chaleur. La pression du gaz augmenterait excessivement, et la bonbonne de gaz pourrait exploser.
- Ne pas déformer ni endommager la bonbonne de gaz d'aucune façon, car cela risque d'amoindrir les performances d'amortissement.
- Toujours confier l'entretien de l'amortisseur à un concessionnaire Yamaha.

## Supports de sangle de fixation des bagages

FAU15140

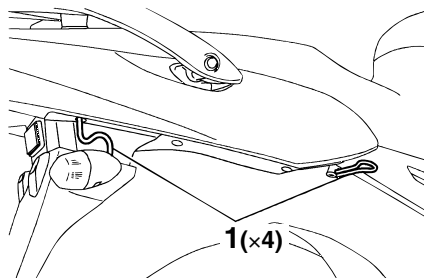

1. Support de sangle de fixation des bagages

Quatre supports de sangle de fixation des bagages, dont deux retournables pour un meilleur accès, figurent sous la selle du passager.

FAU15300

## Béquille latérale

La béquille latérale est située sur le côté gauche du cadre. Relever ou déployer la béquille latérale avec le pied tout en maintenant la moto à la verticale.

### N.B.:

Le contacteur intégré à la béquille latérale fait partie du système du coupe-circuit d'allumage, qui coupe l'allumage dans certaines situations. (Le fonctionnement du système du coupe-circuit d'allumage est expliqué ci-après.)

FWA10240

## **AVERTISSEMENT**

**Ne pas rouler avec la béquille latérale déployée ou lorsque la béquille ne se relève pas correctement. Celle-ci pourrait toucher le sol et distraire le pilote, qui pourrait perdre le contrôle du véhicule. Le système de coupe-circuit d'allumage de Yamaha permet de rappeler au pilote qu'il doit relever la béquille latérale avant de se mettre en route. Il convient donc de contrôler régulièrement ce système en procédant comme décrit ci-après et de le faire réparer par un concessionnaire Yamaha en cas de mauvais fonctionnement.**



FAU15311

## Coupe-circuit d'allumage

Le circuit du coupe-circuit d'allumage, qui comprend les contacteurs de béquille latérale, d'embrayage et de point mort, remplit les fonctions suivantes.

- Il empêche la mise en marche du moteur lorsqu'une vitesse est engagée et que la béquille latérale est relevée mais que le levier d'embrayage n'est pas actionné.
- Il empêche la mise en marche du moteur lorsqu'une vitesse est engagée et que le levier d'embrayage est actionné mais que la béquille latérale n'a pas été relevée.
- Il coupe le moteur lorsqu'une vitesse est engagée et que l'on déploie la béquille latérale.

Contrôler régulièrement le fonctionnement du circuit du coupe-circuit d'allumage en effectuant le procédé suivant.

FWA10250

### **AVERTISSEMENT**

**Si un mauvais fonctionnement est constaté, faire contrôler le système par un concessionnaire Yamaha avant de démarrer.**

# COMMANDES ET INSTRUMENTS

3

Le moteur étant coupé :

1. Déployer la béquille latérale.
2. S'assurer que le coupe-circuit du moteur est activé.
3. Mettre le contact.
4. Mettre la boîte de vitesses au point mort.
5. Appuyer sur le contacteur du démarreur.

**Le moteur démarre-t-il?**

OUI NON

**N.B.:** \_\_\_\_\_  
Ce contrôle est le plus fiable lorsque effectué le moteur chaud.  
\_\_\_\_\_

Le contacteur de point mort pourrait être défectueux.  
**Ne pas rouler** avant d'avoir fait contrôler la moto par un concessionnaire Yamaha.

Le moteur tournant toujours :

6. Relever la béquille latérale.
7. Actionner le levier d'embrayage afin de débrayer le moteur.
8. Engager une vitesse.
9. Déployer la béquille latérale.

**Le moteur cale-t-il?**

OUI NON

Le contacteur de béquille latérale pourrait être défectueux.  
**Ne pas rouler** avant d'avoir fait contrôler la moto par un concessionnaire Yamaha.

Après que le moteur a calé :

10. Relever la béquille latérale.
11. Actionner le levier d'embrayage afin de débrayer le moteur.
12. Appuyer sur le contacteur du démarreur.

**Le moteur démarre-t-il?**

OUI NON

Le contacteur d'embrayage pourrait être défectueux.  
**Ne pas rouler** avant d'avoir fait contrôler la moto par un concessionnaire Yamaha.

Ce système est en ordre. **La moto peut être utilisée.**

# CONTRÔLES AVANT UTILISATION

---

FAU15591

Le propriétaire est personnellement responsable de l'état de son véhicule. Certaines pièces essentielles peuvent présenter rapidement et de façon subite des signes de dégradation, et cela même lorsque le véhicule n'est pas utilisé (s'il est exposé aux intempéries, par exemple). Un endommagement ou une fuite quelconques ou encore une chute de la pression des pneus peuvent avoir de graves conséquences. En plus d'un simple contrôle visuel, il est donc extrêmement important de vérifier les points suivants avant chaque randonnée.

## **N.B.:**

Il convient d'effectuer les contrôles repris dans la liste avant chaque utilisation du véhicule. Ces contrôles ne requièrent que peu de temps et celui-ci sera largement compensé par le surcroît de sécurité et de fiabilité qu'ils procurent.

---

FWA11150

## **AVERTISSEMENT**

**Lorsqu'un élément repris sous "Points à contrôler avant chaque utilisation" ne fonctionne pas correctement, il convient de le faire contrôler et réparer avant d'utiliser le véhicule.**

---

# CONTRÔLES AVANT UTILISATION

FAU15603

## Points à contrôler avant chaque utilisation

ÉLÉMENTS	CONTRÔLES	PAGES
<b>Carburant</b>	<ul style="list-style-type: none"><li>• Contrôler le niveau de carburant dans le réservoir.</li><li>• Refaire le plein de carburant si nécessaire.</li><li>• S'assurer de l'absence de fuite au niveau des durites d'alimentation.</li></ul>	3-12
<b>Huile moteur</b>	<ul style="list-style-type: none"><li>• Contrôler le niveau d'huile du moteur.</li><li>• Si nécessaire, ajouter l'huile du type recommandé jusqu'au niveau spécifié.</li><li>• S'assurer de l'absence de fuites d'huile.</li></ul>	6-8
<b>Liquide de refroidissement</b>	<ul style="list-style-type: none"><li>• Contrôler le niveau du liquide de refroidissement dans le vase d'expansion.</li><li>• Si nécessaire, ajouter du liquide de refroidissement du type recommandé jusqu'au niveau spécifié.</li><li>• Contrôler le circuit de refroidissement et s'assurer de l'absence de toute fuite.</li></ul>	6-11
<b>Frein avant</b>	<ul style="list-style-type: none"><li>• Contrôler le fonctionnement.</li><li>• Faire purger le circuit hydraulique par un concessionnaire Yamaha en cas de sensation de mollesse.</li><li>• Contrôler l'usure des plaquettes de frein.</li><li>• Remplacer si nécessaire.</li><li>• Contrôler le niveau du liquide dans le réservoir.</li><li>• Si nécessaire, ajouter du liquide de frein du type recommandé jusqu'au niveau spécifié.</li><li>• Contrôler le circuit hydraulique et s'assurer de l'absence de toute fuite.</li></ul>	6-20, 6-21
<b>Frein arrière</b>	<ul style="list-style-type: none"><li>• Contrôler le fonctionnement.</li><li>• Faire purger le circuit hydraulique par un concessionnaire Yamaha en cas de sensation de mollesse.</li><li>• Contrôler l'usure des plaquettes de frein.</li><li>• Remplacer si nécessaire.</li><li>• Contrôler le niveau du liquide dans le réservoir.</li><li>• Si nécessaire, ajouter du liquide de frein du type recommandé jusqu'au niveau spécifié.</li><li>• Contrôler le circuit hydraulique et s'assurer de l'absence de toute fuite.</li></ul>	6-20, 6-21

4

# CONTRÔLES AVANT UTILISATION

ÉLÉMENTS	CONTRÔLES	PAGES
<b>Embrayage</b>	<ul style="list-style-type: none"><li>• Contrôler le fonctionnement.</li><li>• Lubrifier le câble si nécessaire.</li><li>• Contrôler la garde au levier.</li><li>• Remplacer si nécessaire.</li></ul>	6-19
<b>Poignée des gaz</b>	<ul style="list-style-type: none"><li>• S'assurer du fonctionnement en douceur.</li><li>• Contrôler le jeu de câble des gaz.</li><li>• Si nécessaire, faire régler le jeu du câble et faire lubrifier le câble et le boîtier de la poignée des gaz chez un concessionnaire Yamaha.</li></ul>	6-15, 6-25
<b>Câbles de commande</b>	<ul style="list-style-type: none"><li>• S'assurer du fonctionnement en douceur.</li><li>• Lubrifier si nécessaire.</li></ul>	6-25
<b>Chaîne de transmission</b>	<ul style="list-style-type: none"><li>• Contrôler la tension de la chaîne.</li><li>• Remplacer si nécessaire.</li><li>• Contrôler l'état de la chaîne.</li><li>• Lubrifier si nécessaire.</li></ul>	6-22, 6-24
<b>Roues et pneus</b>	<ul style="list-style-type: none"><li>• S'assurer de l'absence d'endommagement.</li><li>• Contrôler l'état des pneus et la profondeur des sculptures.</li><li>• Contrôler la pression de gonflage.</li><li>• Corriger si nécessaire.</li></ul>	6-16, 6-19
<b>Pédale de frein et sélecteur</b>	<ul style="list-style-type: none"><li>• S'assurer du fonctionnement en douceur.</li><li>• Si nécessaire, lubrifier les points pivots.</li></ul>	6-25
<b>Levier de frein et d'embrayage</b>	<ul style="list-style-type: none"><li>• S'assurer du fonctionnement en douceur.</li><li>• Si nécessaire, lubrifier les points pivots.</li></ul>	6-26
<b>Béquille latérale</b>	<ul style="list-style-type: none"><li>• S'assurer du fonctionnement en douceur.</li><li>• Lubrifier le pivot si nécessaire.</li></ul>	6-26
<b>Attaches du cadre</b>	<ul style="list-style-type: none"><li>• S'assurer que tous les écrous et vis sont correctement serrés.</li><li>• Serrer si nécessaire.</li></ul>	—
<b>Instruments, éclairage, signalisation et contacteurs</b>	<ul style="list-style-type: none"><li>• Contrôler le fonctionnement.</li><li>• Corriger si nécessaire.</li></ul>	—
<b>Contacteur de béquille latérale</b>	<ul style="list-style-type: none"><li>• Contrôler le fonctionnement du coupe-circuit d'allumage.</li><li>• Si défectueux, faire contrôler le véhicule par un concessionnaire Yamaha.</li></ul>	3-18

# UTILISATION ET CONSEILS IMPORTANTS CONCERNANT LE PILOTAGE

5

FAU15950  
FWA10270

## AVERTISSEMENT

- Il importe, avant d'utiliser le véhicule, de bien se familiariser avec toutes ses commandes et leurs fonctions. Au moindre doute concernant le fonctionnement de certaines commandes, consulter un concessionnaire Yamaha.
- Ne jamais mettre le moteur en marche ou utiliser le véhicule dans un local fermé, même pour une courte durée. Les gaz d'échappement sont toxiques et peuvent entraîner la perte de connaissance et même la mort en peu de temps. Toujours veiller à ce que l'endroit soit bien ventilé.
- Avant de démarrer, toujours s'assurer de relever la béquille latérale. Une béquille latérale déployée risque de toucher le sol et de distraire le pilote, qui pourrait perdre le contrôle du véhicule.

FAU26801

## Mise en marche du moteur

Afin que le coupe-circuit d'allumage n'entre pas en action, il faut qu'une des conditions suivantes soit remplie :

- La boîte de vitesses doit être au point mort.
- Une vitesse doit être engagée, le levier d'embrayage actionné et la béquille latérale relevée.

FWA10290

## AVERTISSEMENT

- Avant de mettre le moteur en marche, contrôler le fonctionnement du système de coupe-circuit d'allumage en suivant le procédé décrit à la page 3-19.
- Ne jamais rouler avec la béquille latérale déployée.

1. Tourner la clé sur "ON" et s'assurer que le coupe-circuit du moteur est placé sur "○".

FCA11781

## ATTENTION:

Le témoin et les témoins d'alerte suivants devraient s'allumer pendant quelques secondes, puis s'éteindre.

- Témoin d'alerte du niveau d'huile
- Témoin d'alerte de panne moteur
- Témoin de l'immobilisateur antivol

- Témoin d'alerte du système ABS (pour modèle à ABS)

Si un témoin ne s'éteint pas, se reporter à la page 3-3 et effectuer le contrôle du circuit approprié.

2. Mettre la boîte de vitesses au point mort.

## N.B.:

Quand la boîte de vitesses est mise au point mort, le témoin de point mort devrait s'allumer. Si ce n'est pas le cas, il faut faire contrôler le circuit électrique par un concessionnaire Yamaha.

3. Appuyer sur le contacteur du démarreur pour mettre le moteur en marche.

## N.B.:

Si le moteur ne se met pas en marche, relâcher le contacteur du démarreur, puis attendre quelques secondes avant de faire un nouvel essai. Chaque essai de mise en marche doit être aussi court que possible afin d'économiser l'énergie de la batterie. Ne pas actionner le démarreur pendant plus de 10 secondes d'affilée.

FCA11040

## ATTENTION:

En vue de prolonger la durée de service

# UTILISATION ET CONSEILS IMPORTANTS CONCERNANT LE PILOTAGE

du moteur, ne jamais accélérer à l'excès tant que le moteur est froid !

**N.B.:** Le moteur est chaud quand il répond rapidement aux mouvements de la poignée des gaz.

## Passage des vitesses

FAU16671

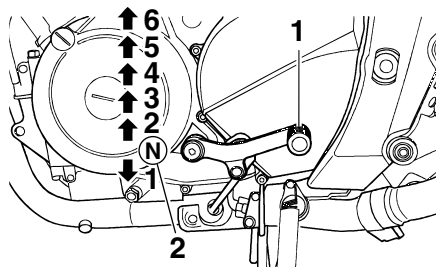

1. Sélecteur
2. Point mort

La boîte de vitesses permet de contrôler la puissance du moteur disponible lors des démarrages, accélérations, montées des côtes, etc.

Les positions du sélecteur sont indiquées sur l'illustration.

**N.B.:** Pour passer au point mort, enfoncer le sélecteur à plusieurs reprises jusqu'à ce qu'il arrive en fin de course, puis le relever légèrement.

FCA10260

### ATTENTION:

- Ne pas rouler trop longtemps en roue libre lorsque le moteur est

coupé et ne pas remorquer la moto sur de longues distances, même lorsque la boîte de vitesses est au point mort. En effet, son graissage ne s'effectue correctement que lorsque le moteur tourne. Un graissage insuffisant risque d'endommager la boîte de vitesses.

- Toujours débrayer avant de changer de vitesse afin d'éviter d'endommager le moteur, la boîte de vitesses et la transmission, qui ne sont pas conçus pour résister au choc infligé par un passage en force des vitesses.

# UTILISATION ET CONSEILS IMPORTANTS CONCERNANT LE PILOTAGE

FAU16810

## Comment réduire sa consommation de carburant

La consommation de carburant de la moto dépend dans une grande mesure du style de conduite. Suivre les conseils suivants en vue d'économiser le carburant :

- Passer sans tarder aux rapports supérieurs et éviter les régimes très élevés lors des accélérations.
- Ne pas donner de gaz en rétrogradant et éviter d'emballer le moteur à vide.
- Couper le moteur au lieu de le laisser tourner longtemps au ralenti (ex. : embouteillages, feux rouges, passages à niveau).

5

FAU16841

## Rodage du moteur

Les premiers 1600 km (1000 mi) constituent la période la plus importante de la vie du moteur. C'est pourquoi il est indispensable de lire attentivement ce qui suit.

Le moteur étant neuf, il faut éviter de le soumettre à un effort excessif pendant les premiers 1600 km (1000 mi). Les pièces mobiles du moteur doivent s'user et se roder mutuellement pour obtenir les jeux de marche corrects. Pendant cette période, éviter de conduire à pleins gaz de façon prolongée et éviter tout excès susceptible de provoquer la surchauffe du moteur.

FAU17100

### 0 à 1000 km (0 à 600 mi)

Éviter de faire tourner le moteur à plus de 4000 tr/mn de façon prolongée.

### 1000 à 1600 km (600 à 1000 mi)

Éviter de faire tourner le moteur à plus de 6000 tr/mn de façon prolongée.

FCA11150

## ATTENTION:

**Changer l'huile moteur et remplacer l'élément du filtre à huile après 1000 km (600 mi) d'utilisation.**

### 1600 km (1000 mi) et au-delà

Le rodage est terminé et l'on peut rouler normalement.

FCA10310

## ATTENTION:

- **Ne jamais faire fonctionner le moteur dans la zone rouge du compte-tours.**
- **Si un problème quelconque survient au moteur durant la période de rodage, consulter immédiatement un concessionnaire Yamaha.**



# UTILISATION ET CONSEILS IMPORTANTS CONCERNANT LE PILOTAGE

FAU17212

## Stationnement

Pour stationner le véhicule, couper le moteur, puis retirer la clé de contact.

FWA10310

### AVERTISSEMENT

- Comme le moteur et le système d'échappement peuvent devenir brûlants, il convient de se garer de façon à ce que les piétons ou les enfants ne risquent pas de toucher ces éléments.
- Ne pas garer le véhicule dans une descente ou sur un sol meuble, car il pourrait facilement se renverser.

FCA10380

### ATTENTION:

Ne jamais se garer à proximité d'objets ou matériaux posant un risque d'incendie, tel que de l'herbe ou d'autres matières facilement inflammables.

# ENTRETIENS PÉRIODIQUES ET PETITES RÉPARATIONS

FAU17240

La sécurité est l'impératif numéro un du bon motocycliste. La réalisation des contrôles et entretiens, réglages et lubrifications périodiques permet de garantir le meilleur rendement possible et contribue hautement à la sécurité de conduite. Les points de contrôle, réglage et lubrification principaux sont expliqués aux pages suivantes.

Les fréquences données dans le tableau des entretiens et graissages périodiques s'entendent pour la conduite dans des conditions normales. Le propriétaire devra donc **ADAPTER LES FRÉQUENCES PRÉCONISÉES ET ÉVENTUELLEMENT LES RACCOURCIR** en fonction du climat, du terrain, de la situation géographique et de l'usage qu'il fait de son véhicule.

FWA10320

## **⚠ AVERTISSEMENT**

**Si l'on ne maîtrise pas les techniques d'entretien, ce travail doit être confié à un concessionnaire Yamaha.**

## Trousse de réparation

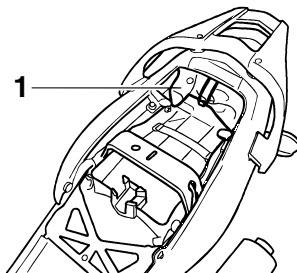

1. Trousse de réparation

La trousse de réparation se trouve dans le compartiment de rangement, sous la selle. (Voir page 3-14.)

Les informations données dans ce manuel et les outils de la trousse de réparation sont destinés à fournir au propriétaire les moyens nécessaires pour effectuer l'entretien préventif et les petites réparations. Cependant d'autres outils, comme une clé dynamométrique, peuvent être nécessaires pour effectuer correctement certains entretiens.

### **N.B.:**

Si l'on ne dispose pas des outils ou de l'expérience nécessaires pour mener un travail à bien, il faut le confier à un concessionnaire

FAU17520

re Yamaha.

FWA10350

## **⚠ AVERTISSEMENT**

**Toute modification non approuvée par Yamaha risque d'entraîner une perte de rendement et de rendre la conduite de ce véhicule dangereuse. Consulter un concessionnaire Yamaha avant de procéder à la moindre modification.**

# ENTRETIENS PÉRIODIQUES ET PETITES RÉPARATIONS

FAU17705

## Tableau des entretiens et graissages périodiques

N.B.:

- Il n'est pas nécessaire d'effectuer le contrôle annuel lorsqu'on a effectué un contrôle périodique dans l'année.
- Pour 50000 km et plus, effectuer les entretiens en reprenant les fréquences à partir de 10000 km.
- L'entretien des éléments précédés d'un astérisque ne pouvant être mené à bien sans les données techniques, les connaissances et l'outillage adéquats, il doit être confié à un concessionnaire Yamaha.

N°	ÉLÉMENTS	CONTRÔLES OU ENTRETIENS À EFFECTUER	DISTANCE AU COMPTEUR (× 1000 km)					CONTRÔLE ANNUEL
			1	10	20	30	40	
1	* <b>Canalisation de carburant</b>	<ul style="list-style-type: none"> <li>• S'assurer que les durites d'alimentation ne sont ni craquelées ni autrement endommagées.</li> </ul>		√	√	√	√	√
2	* <b>Bougies</b>	<ul style="list-style-type: none"> <li>• Contrôler l'état.</li> <li>• Nettoyer et corriger l'écartement des électrodes.</li> </ul>		√		√		
		<ul style="list-style-type: none"> <li>• Remplacer.</li> </ul>			√		√	
3	* <b>Soupapes</b>	<ul style="list-style-type: none"> <li>• Contrôler le jeu aux soupapes</li> <li>• Régler.</li> </ul>	Tous les 40000 km					
4	<b>Élément du filtre à air</b>	<ul style="list-style-type: none"> <li>• Remplacer.</li> </ul>					√	
5	<b>Embrayage</b>	<ul style="list-style-type: none"> <li>• Contrôler le fonctionnement.</li> <li>• Régler.</li> </ul>	√	√	√	√	√	
6	* <b>Frein avant</b>	<ul style="list-style-type: none"> <li>• Contrôler le fonctionnement, le niveau de liquide et s'assurer de l'absence de fuite.</li> </ul>	√	√	√	√	√	√
		<ul style="list-style-type: none"> <li>• Remplacer les plaquettes de frein.</li> </ul>	Quand la limite est atteinte.					
7	* <b>Frein arrière</b>	<ul style="list-style-type: none"> <li>• Contrôler le fonctionnement, le niveau de liquide et s'assurer de l'absence de fuite.</li> </ul>	√	√	√	√	√	√
		<ul style="list-style-type: none"> <li>• Remplacer les plaquettes de frein.</li> </ul>	Quand la limite est atteinte.					
8	* <b>Durites de frein</b>	<ul style="list-style-type: none"> <li>• S'assurer de l'absence de craquelures ou autre endommagement.</li> </ul>		√	√	√	√	√
		<ul style="list-style-type: none"> <li>• Remplacer.</li> </ul>	Tous les 4 ans					
9	* <b>Roues</b>	<ul style="list-style-type: none"> <li>• Contrôler le voile et l'état.</li> </ul>		√	√	√	√	

# ENTRETIENS PÉRIODIQUES ET PETITES RÉPARATIONS

N°	ÉLÉMENTS	CONTRÔLES OU ENTRETIENS À EFFECTUER	DISTANCE AU COMPTEUR (× 1000 km)					CONTRÔLE ANNUEL
			1	10	20	30	40	
10	* Pneus	<ul style="list-style-type: none"> <li>• Contrôler la profondeur de sculpture et l'état des pneus.</li> <li>• Remplacer si nécessaire.</li> <li>• Contrôler la pression de gonflage.</li> <li>• Corriger si nécessaire.</li> </ul>		✓	✓	✓	✓	✓
11	* Roulements de roue	<ul style="list-style-type: none"> <li>• S'assurer qu'ils n'ont pas de jeu et ne sont pas endommagés.</li> </ul>		✓	✓	✓	✓	
12	* Bras oscillant	<ul style="list-style-type: none"> <li>• S'assurer du bon fonctionnement et de l'absence de jeu excessif.</li> <li>• Lubrifier à la graisse à base de savon au lithium.</li> </ul>		✓	✓	✓	✓	
13	Chaîne de transmission	<ul style="list-style-type: none"> <li>• Contrôler la tension, l'alignement et l'état de la chaîne.</li> <li>• Régler et lubrifier abondamment la chaîne avec un lubrifiant spécial pour chaîne à joints toriques.</li> </ul>	Tous les 1000 km et après le nettoyage de la moto ou la conduite sous la pluie					
14	* Roulements de direction	<ul style="list-style-type: none"> <li>• S'assurer qu'ils n'ont pas de jeu et que la direction n'est pas dure.</li> <li>• Lubrifier à la graisse à base de savon au lithium.</li> </ul>	✓	✓	✓	✓	✓	
15	* Attaches du cadre	<ul style="list-style-type: none"> <li>• S'assurer que tous les écrous et vis sont correctement serrés.</li> </ul>		✓	✓	✓	✓	✓
16	Béquille latérale	<ul style="list-style-type: none"> <li>• Contrôler le fonctionnement.</li> <li>• Lubrifier.</li> </ul>		✓	✓	✓	✓	✓
17	* Contacteur de béquille latérale	<ul style="list-style-type: none"> <li>• Contrôler le fonctionnement.</li> </ul>	✓	✓	✓	✓	✓	✓
18	* Fourche avant	<ul style="list-style-type: none"> <li>• Contrôler le fonctionnement et s'assurer de l'absence de fuites d'huile.</li> </ul>		✓	✓	✓	✓	
19	* Combiné ressort-amortisseur	<ul style="list-style-type: none"> <li>• Contrôler le fonctionnement et s'assurer que l'amortisseur ne fuit pas.</li> </ul>		✓	✓	✓	✓	
20	* Points pivots de bras relais et bras de raccordement de suspension arrière	<ul style="list-style-type: none"> <li>• Contrôler le fonctionnement.</li> </ul>		✓	✓	✓	✓	
		<ul style="list-style-type: none"> <li>• Lubrifier à la graisse à base de savon au lithium.</li> </ul>			✓		✓	

# ENTRETIENS PÉRIODIQUES ET PETITES RÉPARATIONS

N°	ÉLÉMENTS	CONTRÔLES OU ENTRETIENS À EFFECTUER	DISTANCE AU COMPTEUR (× 1000 km)					CONTRÔLE ANNUEL
			1	10	20	30	40	
21	* <b>Injection de carburant</b>	<ul style="list-style-type: none"> <li>Régler le régime de ralenti du moteur et la synchronisation.</li> </ul>	✓	✓	✓	✓	✓	✓
22	<b>Huile moteur</b>	<ul style="list-style-type: none"> <li>Changer.</li> <li>Contrôler le niveau d'huile et s'assurer de l'absence de fuites d'huile.</li> </ul>	✓	✓	✓	✓	✓	✓
23	<b>Élément du filtre à huile moteur</b>	<ul style="list-style-type: none"> <li>Remplacer.</li> </ul>	✓		✓		✓	
24	* <b>Système de refroidissement</b>	<ul style="list-style-type: none"> <li>Contrôler le niveau de liquide de refroidissement et s'assurer de l'absence de fuites de liquide.</li> </ul>		✓	✓	✓	✓	✓
		<ul style="list-style-type: none"> <li>Changer.</li> </ul>	Tous les 3 ans					
25	* <b>Contacteur de feu stop sur frein avant et arrière</b>	<ul style="list-style-type: none"> <li>Contrôler le fonctionnement.</li> </ul>	✓	✓	✓	✓	✓	✓
26	<b>Pièces mobiles et câbles</b>	<ul style="list-style-type: none"> <li>Lubrifier.</li> </ul>		✓	✓	✓	✓	✓
27	* <b>Boîtier de poignée et câble des gaz</b>	<ul style="list-style-type: none"> <li>Contrôler le fonctionnement et le jeu.</li> <li>Régler le jeu de câble des gaz si nécessaire.</li> <li>Lubrifier le boîtier de poignée des gaz et le câble des gaz.</li> </ul>		✓	✓	✓	✓	✓
		<ul style="list-style-type: none"> <li>S'assurer du bon état du clapet de coupure d'air, du clapet flexible et de la durite.</li> <li>Si nécessaire, remplacer le système d'admission d'air dans son intégralité.</li> </ul>		✓	✓	✓	✓	✓
29	* <b>Tube et pot d'échappement</b>	<ul style="list-style-type: none"> <li>Contrôler le serrage du collier à vis.</li> </ul>	✓	✓	✓	✓	✓	
30	* <b>Éclairage, signalisation et contacteurs</b>	<ul style="list-style-type: none"> <li>Contrôler le fonctionnement.</li> <li>Régler le faisceau de phare.</li> </ul>	✓	✓	✓	✓	✓	✓

# ENTRETIENS PÉRIODIQUES ET PETITES RÉPARATIONS

---

FAU18680

## N.B.:

---

- Filtre à air
    - L'élément équipant le filtre à air de ce modèle est en papier huilé et est jetable. Il convient dès lors de ne pas le nettoyer à l'air comprimé sous peine de l'endommager.
    - Il convient de remplacer plus fréquemment l'élément si le véhicule est utilisé dans des zones très poussiéreuses ou humides.
  - Entretien des freins hydrauliques
    - Contrôler régulièrement le niveau du liquide de frein et, si nécessaire, faire l'appoint de liquide.
    - Remplacer les composants internes des maîtres-cylindres et des étriers et changer le liquide de frein tous les deux ans.
    - Remplacer les durites de frein tous les quatre ans et lorsqu'elles sont craquelées ou endommagées.
-

# ENTRETIENS PÉRIODIQUES ET PETITES RÉPARATIONS

FAU18711

## Dépose et repose des caches et carénages

Afin de pouvoir effectuer certains entretiens décrits dans ce chapitre, il est nécessaire de déposer les caches et carénages illustrés. Se référer à cette section à chaque fois qu'il faut déposer ou reposer un cache ou un carénage.

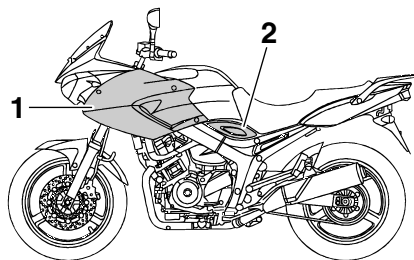

1. Carénage A
2. Cache A

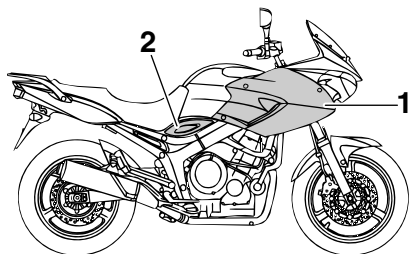

1. Carénage B
2. Cache B

## Carénages A et B

### Dépose d'un carénage

Retirer les vis du carénage et le rivet démontable, puis retirer le carénage comme illustré.

FAU18991

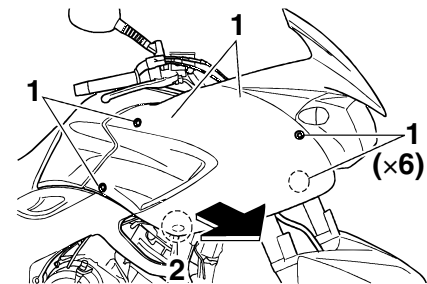

1. Vis
2. Rivet démontable

### N.B.:

Retirer le rivet démontable après avoir enfoncé sa goupille centrale à l'aide d'un tournevis.

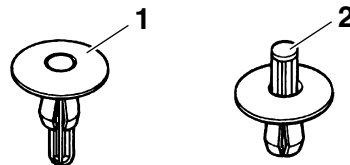

1. Rivet démontable (après sa dépose)
2. Rivet démontable (avant sa mise en place)

# ENTRETIENS PÉRIODIQUES ET PETITES RÉPARATIONS

## Repose du carénage

Remettre le carénage en place, puis reposer les vis et le rivet démontable.

### N.B.:

Pour remettre le rivet démontable en place, repousser sa goupille centrale de sorte qu'elle dépasse de la tête du rivet, l'insérer ensuite dans le carénage, puis enfoncer la goupille de sorte qu'elle soit au même niveau que la tête du rivet.

FAU19171

## Caches A et B

### Dépose d'un cache

1. Déposer le carénage A ou B correspondant. (Voir page 6-6.)
2. Déposer la selle. (Voir page 3-14.)
3. Retirer la vis, puis retirer le cache.

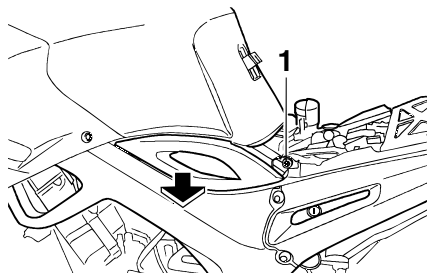

1. Vis

## Repose du cache

1. Remettre le cache à sa place, puis reposer la vis.
2. Remettre la selle et le carénage en place.

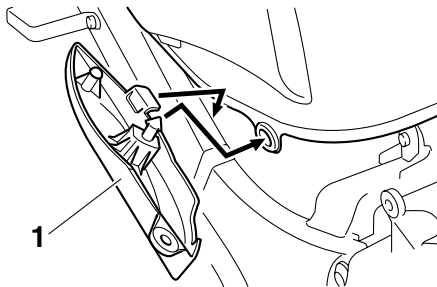

1. Cache A

FAU19641

## Contrôle des bougies

Les bougies sont des pièces importantes du moteur et elles doivent être contrôlées régulièrement, de préférence par un concessionnaire Yamaha. Les bougies doivent être démontées et contrôlées aux fréquences indiquées dans le tableau des entretiens et graissages périodiques, car la chaleur et les dépôts finissent par les user. L'état des bougies peut en outre révéler l'état du moteur.

La porcelaine autour de l'électrode centrale de chaque bougie doit être de couleur café au lait clair ou légèrement foncé, couleur idéale pour un véhicule utilisé dans des conditions normales. Si la couleur d'une bougie est nettement différente, le moteur pourrait présenter une anomalie. Ne jamais essayer de diagnostiquer soi-même de tels problèmes. Il est préférable de confier le véhicule à un concessionnaire Yamaha.

Si l'usure des électrodes est excessive ou les dépôts de calamine ou autres sont trop importants, il convient de remplacer la bougie concernée.

Bougie spécifiée :  
NGK/DPR8EA-9  
DENSO/X24EPR-U9

Avant de monter une bougie, il faut mesurer



# ENTRETIENS PÉRIODIQUES ET PETITES RÉPARATIONS

l'écartement de ses électrodes à l'aide d'un jeu de cales d'épaisseur et le régler si nécessaire.

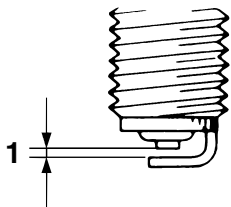

1. Écartement des électrodes

Écartement des électrodes :  
0.8–0.9 mm (0.031–0.035 in)

Nettoyer la surface du joint de la bougie et ses plans de joint, puis nettoyer soigneusement les filets de bougie.

## Couple de serrage :

Bougie :  
17.5 Nm (1.75 m·kgf, 12.7 ft·lbf)

## N.B.:

Si une clé dynamométrique n'est pas disponible lors du montage d'une bougie, une bonne approximation consiste à serrer de 1/4 à 1/2 tour supplémentaire après le ser-

rage à la main. Il faudra toutefois serrer la bougie au couple spécifié le plus rapidement possible.

FAU19830

## Huile moteur et élément de filtre à huile

Il faut vérifier le niveau d'huile moteur avant chaque départ. Il convient également de changer l'huile et de remplacer l'élément du filtre à huile aux fréquences spécifiées dans le tableau des entretiens et graissages périodiques.

### Contrôle du niveau d'huile

1. Placer le véhicule sur un plan horizontal et veiller à ce qu'il soit dressé à la verticale.

### N.B.:

S'assurer que le véhicule est bien à la verticale avant de contrôler le niveau d'huile. Une légère inclinaison peut entraîner des erreurs de lecture.

2. Mettre le moteur en marche, le préchauffer pendant 15 minutes, puis le couper.
3. Attendre quelques minutes que l'huile se stabilise, puis retirer le bouchon de remplissage d'huile. Essuyer la jauge avant de l'insérer à nouveau dans l'orifice de remplissage, sans la visser et en veillant à ce que la flèche soit dirigée vers le haut (voir illustration). La retirer et vérifier le niveau d'huile.

# ENTRETIENS PÉRIODIQUES ET PETITES RÉPARATIONS

## N.B.:

Le niveau d'huile moteur doit se situer entre les repères de niveau minimum et maximum.

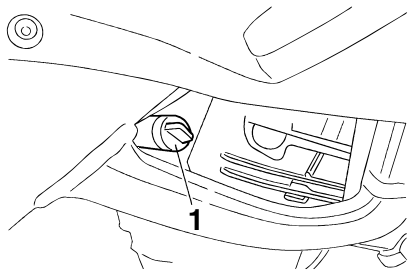

1. Bouchon de remplissage de l'huile moteur

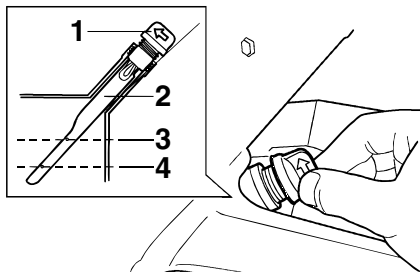

1. Bouchon de remplissage de l'huile moteur
2. Jauge
3. Repère de niveau maximum
4. Repère de niveau minimum

FCA10010

## ATTENTION:

**Ne pas utiliser le véhicule avant de s'être assuré que le niveau d'huile est suffisant.**

FWA10360

## AVERTISSEMENT

**Ne jamais retirer le bouchon du réservoir d'huile moteur immédiatement après avoir fait tourner le moteur à haut régime. De l'huile chaude risque de gicler et de causer des brûlures graves. Toujours veiller à ce que l'huile moteur soit suffisamment refroidie avant de retirer le bouchon du réservoir d'huile.**

4. Si le niveau d'huile moteur est inférieur au repère de niveau minimum, ajouter de l'huile moteur du type recommandé jusqu'au niveau spécifié.
5. Remettre en place le bouchon de remplissage d'huile.

## N.B.:

- Le réservoir d'huile moteur se trouve derrière les cylindres.
- Le niveau d'huile moteur doit se situer entre les repères de niveau minimum et maximum.

## Changement de l'huile moteur (avec ou sans remplacement de l'élément du filtre à huile)

1. Mettre le moteur en marche et le faire chauffer pendant quelques minutes, puis le couper.
2. Placer un bac à vidange sous le moteur afin d'y recueillir l'huile usagée.
3. Retirer le bouchon de remplissage et les vis de vidange afin de vidanger l'huile du carter moteur.

# ENTRETIENS PÉRIODIQUES ET PETITES RÉPARATIONS

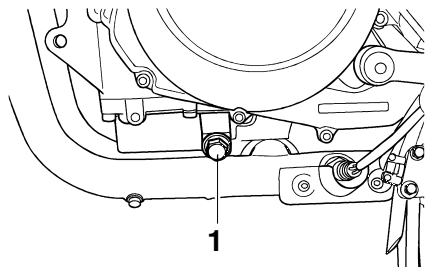

1. Vis de vidange d'huile moteur A

## N.B.:

Sauter les étapes 4 à 6 si l'on ne procède pas au remplacement de l'élément du filtre à huile.

4. Retirer le couvercle de l'élément du filtre à huile après avoir retiré ses vis.

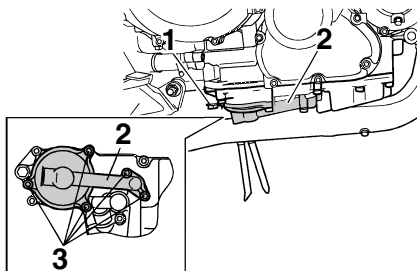

1. Vis de vidange d'huile moteur B
2. Couvercle de l'élément du filtre à huile
3. Vis
5. Retirer et remplacer l'élément de filtre à huile et les joints toriques.

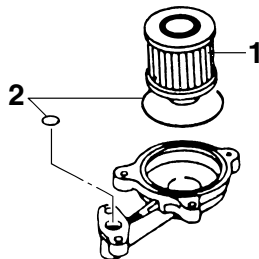

1. Élément du filtre à huile
2. Joint torique
6. Remettre le couvercle de l'élément du

filtre à huile en place, installer ses vis, puis les serrer au couple de serrage spécifié.

## Couple de serrage :

Vis du couvercle de l'élément du filtre à huile :  
10 Nm (1.0 m·kgf, 7.2 ft·lbf)

## N.B.:

S'assurer que les joints toriques sont bien assis.

7. Remettre les vis de vidange de l'huile moteur en place et les serrer aux couples spécifiés.

## Couples de serrage :

Vis de vidange de l'huile moteur A :  
35 Nm (3.5 m·kgf, 25 ft·lbf)  
Vis de vidange de l'huile moteur B :  
30 Nm (3.0 m·kgf, 21.7 ft·lbf)

8. Ajouter la quantité spécifiée de l'huile moteur recommandée, puis remonter et serrer le bouchon de remplissage d'huile.

# ENTRETIENS PÉRIODIQUES ET PETITES RÉPARATIONS

Huile moteur recommandée :

Voir page 8-1.

## Quantité d'huile :

Sans remplacement de l'élément du filtre à huile :

3.80 L (4.02 US qt) (3.34 Imp.qt)

Avec remplacement de l'élément du filtre à huile :

3.90 L (4.12 US qt) (3.43 Imp.qt)

FCA11620

## ATTENTION:

- **Ne pas mélanger d'additif chimique à l'huile afin d'éviter tout patinage de l'embrayage, car l'huile moteur lubrifie également l'embrayage. Ne pas utiliser des huiles de grade diesel "CD" ni des huiles de grade supérieur à celui spécifié. S'assurer également de ne pas utiliser une huile portant la désignation "ENERGY CONSERVING II" ou la même désignation avec un chiffre plus élevé.**

- **S'assurer qu'aucune crasse ou objet ne pénètre dans le carter moteur.**

9. Mettre le moteur en marche et contrôler pendant quelques minutes s'il y a présence de fuites d'huile en laissant tourner le moteur au ralenti. En cas de fuite d'huile, couper immédiatement le

moteur et rechercher la cause.

10. Couper le moteur, puis vérifier le niveau d'huile et faire l'appoint, si nécessaire.

FAU20070

## Liquide de refroidissement

Il faut contrôler le niveau du liquide de refroidissement avant chaque départ. Il convient également de changer le liquide de refroidissement aux fréquences spécifiées dans le tableau des entretiens et graissages périodiques.

FAU20251

## Contrôle du niveau

1. Placer le véhicule sur un plan horizontal et veiller à ce qu'il soit dressé à la verticale.

## N.B.:

- Le niveau du liquide de refroidissement doit être vérifié le moteur froid, car il varie en fonction de la température du moteur.
- S'assurer que le véhicule soit bien à la verticale avant de contrôler le niveau du liquide de refroidissement. Une légère inclinaison peut entraîner des erreurs de lecture.

2. Contrôler le niveau du liquide de refroidissement dans le vase d'expansion.

## N.B.:

Le niveau du liquide de refroidissement doit se situer entre les repères de niveau mini-

# ENTRETIENS PÉRIODIQUES ET PETITES RÉPARATIONS

mum et maximum.

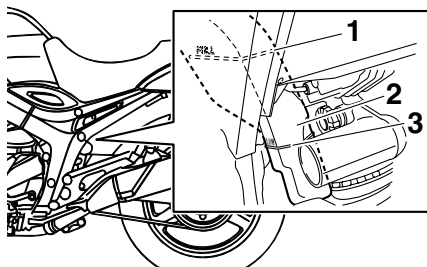

1. Repère de niveau maximum
2. Vase d'expansion
3. Repère de niveau minimum

3. Si le niveau du liquide de refroidissement est égal ou inférieur au repère de niveau minimum, déposer le cache A (Voir page 6-6.), retirer le bouchon du vase d'expansion et ajouter du liquide jusqu'au repère de niveau maximum, puis remettre le bouchon et le cache en place.

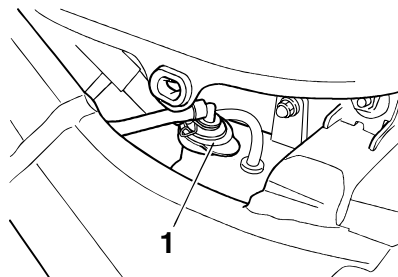

1. Bouchon du vase d'expansion

Capacité du vase d'expansion (jusqu'au repère de niveau maximum) :  
0.25 L (0.26 US qt) (0.22 Imp.qt)

FCA10470

## ATTENTION:

- Si l'on ne peut se procurer du liquide de refroidissement, utiliser de l'eau distillée ou de l'eau du robinet douce. Ne pas utiliser d'eau dure ou salée, car cela endommagerait le moteur.
- Si l'on a utilisé de l'eau au lieu de liquide de refroidissement, il faut la remplacer par du liquide de refroidissement dès que possible afin d'éviter tout risque d'endommagement du moteur en raison d'une surchauffe et afin de protéger le cir-

cuit de refroidissement du gel et de la corrosion.

- Si on a ajouté de l'eau au liquide de refroidissement, il convient de faire rétablir le plus rapidement possible le taux d'antigel par un concessionnaire Yamaha, afin de rendre toutes ses propriétés au liquide de refroidissement.

FWA10380

## ⚠ AVERTISSEMENT

Ne jamais essayer de retirer le bouchon du radiateur tant que le moteur est chaud.

## N.B.:

- Le ventilateur de radiateur se met en marche et se coupe automatiquement en fonction de la température du liquide de refroidissement dans le radiateur.
- En cas de surchauffe du moteur, suivre les instructions à la page 6-35.

# ENTRETIENS PÉRIODIQUES ET PETITES RÉPARATIONS

FAU27051

## Remplacement de l'élément du filtre à air

Il convient de remplacer l'élément du filtre à air aux fréquences spécifiées dans le tableau des entretiens et graissages périodiques. Remplacer plus fréquemment l'élément de filtre à air lorsque le véhicule est utilisé dans des zones très poussiéreuses ou humides.

1. Déposer la selle. (Voir page 3-14.)
2. Déposer les carénages A et B, ainsi que les caches A et B. (Voir page 6-6.)
3. Retirer les vis du réservoir de carburant.

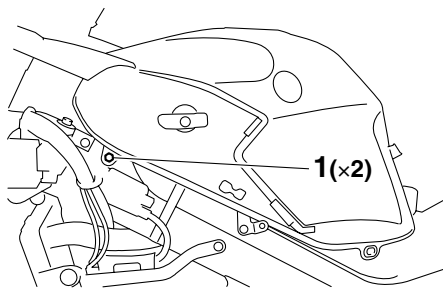

1. Vis

4. Déposer le support du réservoir de liquide du frein arrière après avoir retiré sa vis, puis soulever le réservoir de carburant et l'éloigner du boîtier de fil-

tre à air. (Ne pas débrancher les durites d'alimentation !)

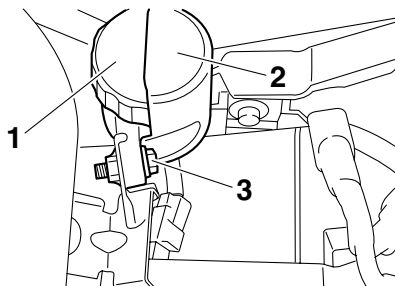

1. Support du réservoir de liquide du frein arrière
2. Réservoir du liquide de frein arrière
3. Vis

5. Retirer le couvercle du boîtier de filtre à air après avoir retiré ses vis.

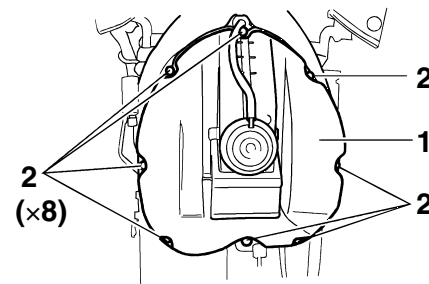

1. Couvercle du boîtier de filtre à air
2. Vis

6. Extraire l'élément du filtre à air.

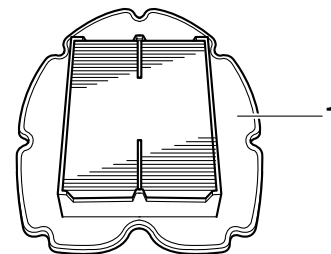

1. Élément du filtre à air

7. Loger un élément neuf dans le boîtier de filtre à air.

# ENTRETIENS PÉRIODIQUES ET PETITES RÉPARATIONS

FCA10480

## ATTENTION:

- S'assurer que l'élément du filtre à air soit correctement logé dans le boîtier de filtre à air.
- Ne jamais mettre le moteur en marche avant d'avoir remonté l'élément du filtre à air. Une usure excessive du ou des pistons et/ou du ou des cylindres pourrait en résulter.

8. Remettre le couvercle du boîtier de filtre à air en place et le fixer à l'aide de ses vis.
9. Remettre le réservoir de carburant en place, puis le fixer à l'aide des vis.

FWA11330

## AVERTISSEMENT

- Avant la remise en place du réservoir de carburant, s'assurer que les durites d'alimentation sont en bon état. Si une défectuosité a été découverte, ne pas mettre le moteur en marche avant d'avoir fait remplacer la ou les durites d'alimentation par un concessionnaire Yamaha, car il y a risque de fuites de carburant.
- S'assurer d'avoir acheminé et branché correctement les durites d'alimentation et qu'elles ne sont pas

coincées.

- Veiller à remettre la durite de mise à l'air et la durite de trop-plein du réservoir de carburant correctement en place.

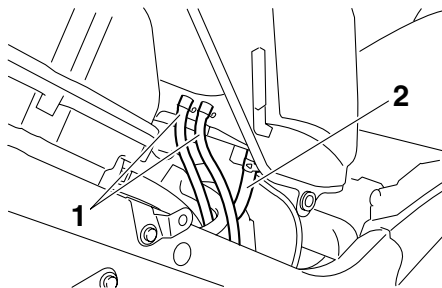

1. Durite de mise à l'air/de trop-plein du réservoir de carburant
2. Durite d'alimentation

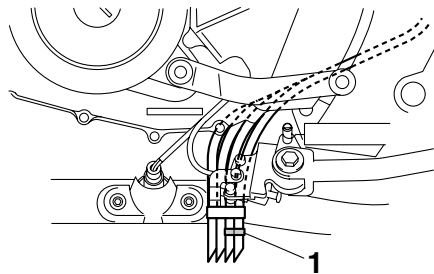

1. Position correcte (repère blanc)

10. Remettre le support du réservoir de liquide du frein arrière en place et le fixer avec la vis.
11. Reposer les caches et carénages.
12. Remettre la selle en place.

# ENTRETIENS PÉRIODIQUES ET PETITES RÉPARATIONS

FAU34300

## Réglage du régime de ralenti du moteur

Contrôler et régler, si nécessaire, le régime de ralenti du moteur aux fréquences spécifiées dans le tableau des entretiens et graissages périodiques.

Ce réglage doit être effectué le moteur chaud.

### **N.B.:** \_\_\_\_\_

Le moteur est chaud quand il répond rapidement aux mouvements de la poignée des gaz.

Contrôler le régime de ralenti du moteur et, si nécessaire, le corriger conformément aux spécifications à l'aide de la vis de réglage du ralenti. Pour augmenter le régime de ralenti du moteur, tourner la vis dans le sens (a). Pour diminuer le régime de ralenti du moteur, tourner la vis dans le sens (b).

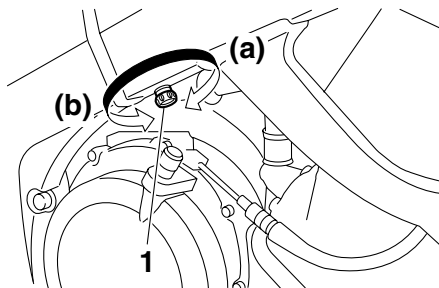

1. Vis de réglage du ralenti

Régime de ralenti du moteur :  
1100–1200 tr/mn

### **N.B.:** \_\_\_\_\_

Si le régime de ralenti spécifié ne peut être obtenu en effectuant ce réglage, confier le travail à un concessionnaire Yamaha.

FAU21381

## Contrôle du jeu de câble des gaz

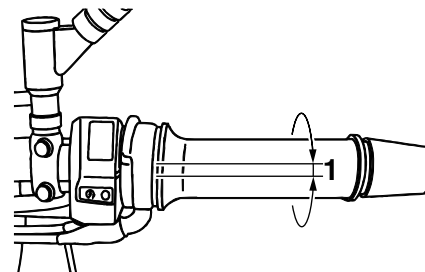

1. Jeu de câble des gaz

Le jeu de câble des gaz doit être de 3.0–5.0 mm (0.12–0.20 in) à la poignée des gaz. Contrôler régulièrement le jeu de câble des gaz et, si nécessaire, le faire régler par un concessionnaire Yamaha.



# ENTRETIENS PÉRIODIQUES ET PETITES RÉPARATIONS

## Jeu des soupapes

FAU21401

À la longue, le jeu aux soupapes se modifie, ce qui provoque un mauvais mélange carburant-air ou produit un bruit anormal. Pour éviter ce problème, il faut faire régler le jeu aux soupapes par un concessionnaire Yamaha aux fréquences spécifiées dans le tableau des entretiens et graissages périodiques.

## Pneus

FAU33041

Pour assurer un fonctionnement optimal, une longue durée de service et une bonne sécurité de conduite, prendre note des points suivants concernant les pneus.

### Pression de gonflage

Il faut contrôler et, le cas échéant, régler la pression de gonflage des pneus avant chaque utilisation du véhicule.

FWA10500

### AVERTISSEMENT

- Contrôler et régler la pression de gonflage des pneus lorsque ceux-ci sont à la température ambiante.
- Adapter la pression de gonflage des pneus à la vitesse de conduite et au poids total du pilote, du passager, des bagages et des accessoires approuvés pour ce modèle.

### Pression de gonflage (contrôlée les pneus froids) :

#### 0–90 kg (0–198 lb):

Avant :

225 kPa (33 psi) (2.25 kgf/cm<sup>2</sup>)

Arrière :

250 kPa (36 psi) (2.50 kgf/cm<sup>2</sup>)

#### 90–200 kg (198–441 lb):

Avant :

225 kPa (33 psi) (2.25 kgf/cm<sup>2</sup>)

Arrière :

290 kPa (42 psi) (2.90 kgf/cm<sup>2</sup>)

### Conduite à grande vitesse:

Avant :

225 kPa (33 psi) (2.25 kgf/cm<sup>2</sup>)

Arrière :

250 kPa (36 psi) (2.50 kgf/cm<sup>2</sup>)

Charge\* maximale :

200 kg (441 lb)

\* Poids total du pilote, du passager, du chargement et des accessoires

FWA11020

### AVERTISSEMENT

Toute charge influe énormément sur la maniabilité, la puissance de freinage, le rendement ainsi que la sécurité de conduite de la moto. Il importe donc de respecter les consignes de sécurité qui suivent.

- NE JAMAIS SURCHARGER LA MOTO. Une surcharge risque d'abîmer

# ENTRETIENS PÉRIODIQUES ET PETITES RÉPARATIONS

6

les pneus, de faire perdre le contrôle et d'être à l'origine d'un accident grave. S'assurer que le poids total du pilote, passager, des bagages et accessoires ne dépasse pas la limite de charge de ce véhicule.

- Ne pas transporter d'objet mal fixé qui pourrait se détacher.
- Attacher soigneusement les bagages les plus lourds près du centre de la moto et répartir le poids également de chaque côté.
- Régler la suspension et la pression de gonflage des pneus en fonction de la charge.
- Contrôler l'état des pneus et la pression de gonflage avant chaque départ.

## Contrôle des pneus

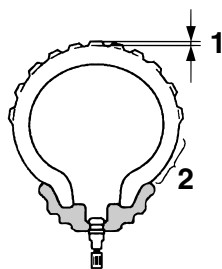

1. Profondeur de sculpture de pneu
2. Flanc de pneu

Contrôler les pneus avant chaque départ. Si la bande de roulement centrale a atteint la limite spécifiée, si un clou ou des éclats de verre sont incrustés dans le pneu ou si son flanc est craquelé, faire remplacer immédiatement le pneu par un concessionnaire Yamaha.

Profondeur de sculpture de pneu minimale (avant et arrière) :  
1.6 mm (0.06 in)

### N.B.:

La limite de profondeur des sculptures peut varier selon les législations nationales. Il faut toujours se conformer à la législation du

pays dans lequel on utilise le véhicule.

FWA10470

## ⚠ AVERTISSEMENT

- Faire remplacer par un concessionnaire Yamaha tout pneu usé à l'extrême. La conduite avec des pneus usés compromet la stabilité du véhicule et est en outre illégale.
- Le remplacement des pièces se rapportant aux freins et aux roues doit être confié à un concessionnaire Yamaha, car celui-ci possède les connaissances et l'expérience nécessaires à ces travaux.

## Renseignements sur les pneus

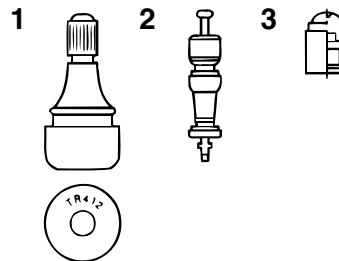

1. Valve de gonflage
2. Obus de valve de gonflage
3. Capuchon de valve de gonflage et joint

Cette moto est équipée de roues coulées et

# ENTRETIENS PÉRIODIQUES ET PETITES RÉPARATIONS

de pneus sans chambre à air munis d'une valve.

FWA10900

## AVERTISSEMENT

- Les pneus avant et arrière doivent être de la même conception et du même fabricant afin de garantir une bonne tenue de route.
- Après avoir subi de nombreux tests, les pneus cités ci-après ont été homologués par Yamaha Motor Co., Ltd. pour ce modèle.
- Toujours remettre correctement les capuchons de valve en place afin de prévenir toute chute de la pression de gonflage.
- Afin d'éviter tout dégonflement des pneus lors de la conduite, utiliser exclusivement les valves et obus de valve figurant ci-dessous.

### Pneu avant :

Taille :  
120/70 ZR18M/C (59W)  
Fabricant/modèle :  
DUNLOP/D220FSTJ  
Valve de gonflage :  
TR412  
Obus de valve :  
#9000A (d'origine)

### Pneu arrière :

Taille :  
160/60 ZR17M/C (69W)  
Fabricant/modèle :  
DUNLOP/D220STJ  
Valve de gonflage :  
TR412  
Obus de valve :  
#9000A (d'origine)

FWA10600

## AVERTISSEMENT

Cette moto est équipée de pneus pour conduite à très grande vitesse. Afin de tirer le meilleur profit de ces pneus, il convient de respecter les consignes qui suivent.

- Remplacer les pneus exclusivement par des pneus de type spécifié. D'autres pneus risquent d'éclater lors de la conduite à très grande vitesse.
- Avant d'être légèrement usés, des

pneus neufs peuvent adhérer relativement mal à certains revêtements de route. Il ne faut donc pas rouler à très grande vitesse pendant les premiers 100 km (60 mi) après le remplacement d'un pneu.

- Faire "chauffer" les pneus avant de rouler à grande vitesse.
- Toujours adapter la pression de gonflage aux conditions de conduite.

# ENTRETIENS PÉRIODIQUES ET PETITES RÉPARATIONS

FAU21960

## Roues coulées

Pour assurer un fonctionnement optimal, une longue durée de service et une bonne sécurité de conduite, prendre note des points suivants concernant les roues.

- Avant chaque démarrage, il faut s'assurer que les jantes de roue ne sont pas craquelées, qu'elles n'ont pas de saut et ne sont pas voilées. Si une roue est endommagée de quelque façon, la faire remplacer par un concessionnaire Yamaha. Ne jamais tenter une quelconque réparation sur une roue. Il faut remplacer toute roue déformée ou craquelée.
- Il faut équilibrer une roue à chaque fois que le pneu ou la roue sont remplacés ou remis en place après démontage. Une roue mal équilibrée se traduit par un mauvais rendement, une mauvaise tenue de route et réduit la durée de service du pneu.
- Après avoir remplacé un pneu, éviter de faire de la vitesse jusqu'à ce que le pneu soit "rodé" et ait acquis toutes ses caractéristiques.

6

FAU22041

## Réglage de la garde du levier d'embrayage

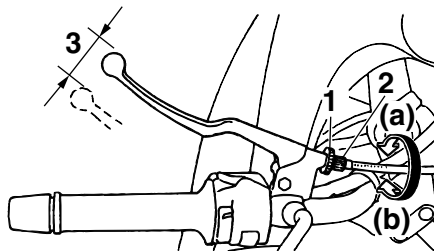

1. Contre-écrou (levier d'embrayage)
2. Vis de réglage de la garde du levier d'embrayage
3. Garde du levier d'embrayage

La garde du levier d'embrayage doit être de 10.0–15.0 mm (0.39–0.59 in), comme illustré. Contrôler régulièrement la garde du levier d'embrayage et, si nécessaire, la régler comme suit.

1. Desserrer le contre-écrou situé au levier d'embrayage.
2. Pour augmenter la garde du levier d'embrayage, tourner la vis de réglage dans le sens (a). Pour la réduire, tourner la vis de réglage dans le sens (b).

## N.B.:

Si la garde spécifiée a pu être obtenue en suivant les explications ci-dessus, il suffit à présent de serrer le contre-écrou. Si elle n'a pu être obtenue, il faut poursuivre et effectuer les étapes restantes.

3. Desserrer le câble d'embrayage en tournant la vis de réglage au levier d'embrayage à fond dans le sens (a).
4. Desserrer le contre-écrou au carter moteur.

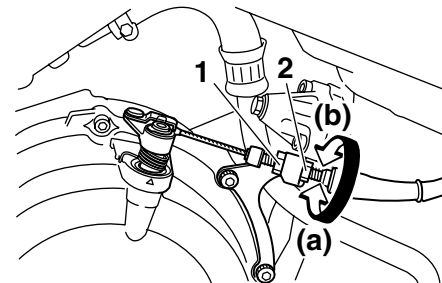

1. Contre-écrou (carter moteur)
2. Écrou de réglage de la garde du levier d'embrayage (carter moteur)
5. Pour augmenter la garde du levier d'embrayage, tourner l'écrou de réglage dans le sens (a). Pour la réduire, tourner l'écrou de réglage dans le sens (b).

6. Serrer le contre-écrou au levier d'embrayage et au carter moteur.

## Réglage du contacteur de feu stop sur frein arrière

FAU22270

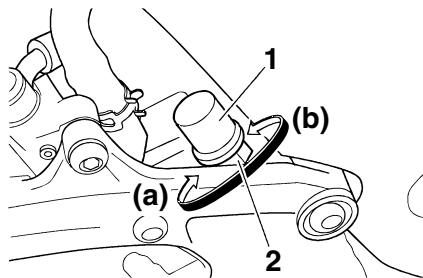

1. Contacteur de feu stop sur frein arrière
2. Écrou de réglage du contacteur de feu stop sur frein arrière

Le contacteur de feu stop sur frein arrière est actionné par la pédale de frein, et lorsque son réglage est correct, le feu stop s'allume juste avant que le freinage ne fasse effet. Si nécessaire, régler le contacteur de feu stop comme suit.

Tourner l'écrou de réglage tout en maintenant le contacteur de feu stop en place. Tourner l'écrou de réglage dans le sens (a) si le feu stop s'allume trop tard. Tourner l'écrou de réglage dans le sens (b) si le feu stop s'allume trop tôt.

## Contrôle des plaquettes de frein avant et arrière

FAU22390

Contrôler l'usure des plaquettes de frein avant et arrière aux fréquences spécifiées dans le tableau des entretiens et graissages périodiques.

### Plaquettes de frein avant

FAU22420

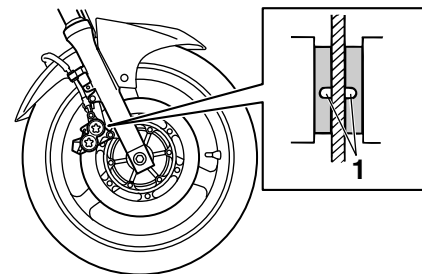

1. Rainure d'indication d'usure de plaquette de frein

Sur chaque plaquette de frein avant figure une rainure d'indication d'usure. Les rainures permettent de contrôler l'usure des plaquettes sans devoir démonter le frein. Contrôler l'usure des plaquettes en vérifiant les rainures. Si une plaquette de frein est usée au point que sa rainure a presque disparu, faire remplacer la paire de plaquettes

# ENTRETIENS PÉRIODIQUES ET PETITES RÉPARATIONS

par un concessionnaire Yamaha.

## Plaquettes de frein arrière

FAU22500

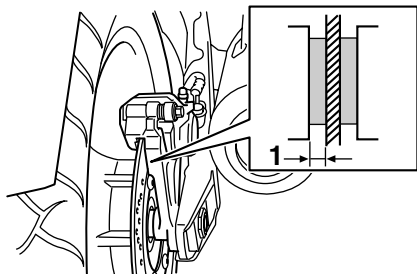

1. Épaisseur de la garniture

S'assurer du bon état des plaquettes de frein arrière et mesurer l'épaisseur des garnitures. Si une plaquette de frein est endommagée ou si l'épaisseur d'une garniture est inférieure à 0.8 mm (0.03 in), faire remplacer la paire de plaquettes par un concessionnaire Yamaha.

## Contrôle du niveau du liquide de frein

FAU36680

### Frein avant

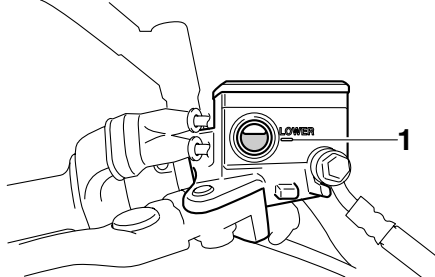

1. Repère de niveau minimum

### Frein arrière

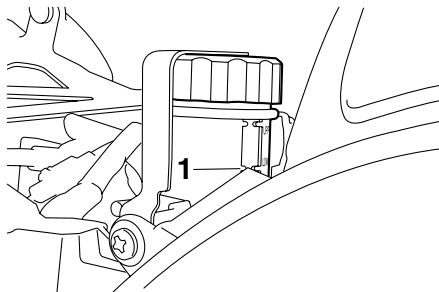

1. Repère de niveau minimum

Si le niveau du liquide de frein est insuffisant, des bulles d'air peuvent se former

dans le circuit de freinage, ce qui risque de réduire l'efficacité des freins.

Avant de démarrer, s'assurer que le niveau du liquide de frein dépasse le repère de niveau minimum et faire l'appoint, si nécessaire. Un niveau de liquide bas peut signaler la présence d'une fuite ou l'usure des plaquettes. Si le niveau du liquide est bas, il faut contrôler l'usure des plaquettes et l'étanchéité du circuit de freinage.

### N.B.:

Le réservoir de liquide de frein arrière se trouve sous la selle. (Voir page 3-14.)

Prendre les précautions suivantes :

- Avant de vérifier le niveau du liquide, s'assurer que le haut du réservoir de liquide de frein est à l'horizontale.
- Utiliser uniquement le liquide de frein recommandé. Tout autre liquide risque d'abîmer les joints en caoutchouc, ce qui pourrait causer des fuites et nuire au bon fonctionnement du frein.

Liquide de frein recommandé :  
DOT 4

- Toujours faire l'appoint avec un liquide de frein du même type que celui qui se trouve dans le circuit. Le mélange de liquides différents risque de provoquer

# ENTRETIENS PÉRIODIQUES ET PETITES RÉPARATIONS

une réaction chimique nuisible au fonctionnement du frein.

- Veiller à ne pas laisser pénétrer d'eau ni des poussières dans le réservoir de liquide de frein. L'eau abaisse nettement le point d'ébullition du liquide et risque de provoquer un bouchon de vapeur ou "vapor lock" ; la crasse risque d'obstruer les valves du système hydraulique ABS.
- Le liquide de frein risque d'attaquer les surfaces peintes et le plastique. Toujours essuyer soigneusement toute trace de liquide renversé.
- L'usure des plaquettes de frein entraîne une baisse progressive du niveau du liquide de frein. Cependant, si le niveau du liquide de frein diminue soudainement, il faut faire contrôler le véhicule par un concessionnaire Yamaha.

## Changement du liquide de frein

Faire changer le liquide de frein par un concessionnaire Yamaha aux fréquences spécifiées dans le N.B. figurant après le tableau des entretiens et graissages périodiques. Il convient également de faire remplacer les bagues d'étanchéité de maître-cylindre et d'étrier, ainsi que les durites de frein aux fréquences indiquées ci-dessous ou chaque fois qu'elles sont endommagées ou qu'elles fuient.

- Bagues d'étanchéité : Remplacer tous les deux ans.
- Durites de frein : Remplacer tous les quatre ans.

FAU22730

## Tension de la chaîne de transmission

Contrôler et, si nécessaire, régler la tension de la chaîne de transmission avant chaque départ.

### Contrôle de la tension de la chaîne de transmission

1. Dresser la moto sur sa béquille latérale.

#### N.B.:

Le contrôle et le réglage de la tension de la chaîne de transmission doit se faire sans charge aucune sur la moto.

2. Mettre la boîte de vitesses au point mort.
3. Faire tourner la roue arrière en poussant la moto afin de trouver la partie la plus tendue de la chaîne, puis mesurer la tension comme illustré.

Tension de la chaîne de transmission :  
50.0–60.0 mm (1.97–2.36 in)

FAU22760

FAU22771

# ENTRETIENS PÉRIODIQUES ET PETITES RÉPARATIONS

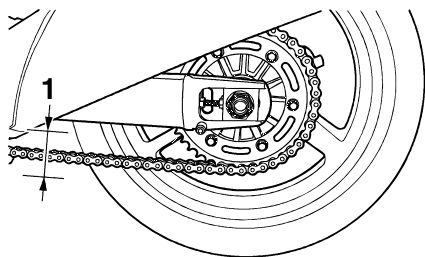

1. Tension de la chaîne de transmission
4. Si la tension de la chaîne de transmission est incorrecte, la régler comme suit.

FAU22951

6

## Réglage de la tension de la chaîne de transmission

1. Desserrer l'écrou d'axe, la vis de support d'étrier de frein et le contre-écrou de part et d'autre du bras oscillant.

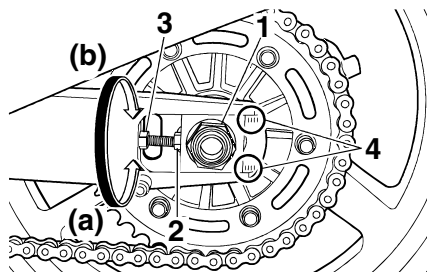

1. Écrou d'axe
2. Vis de réglage de la tension de la chaîne de transmission
3. Contre-écrou
4. Repères d'alignement

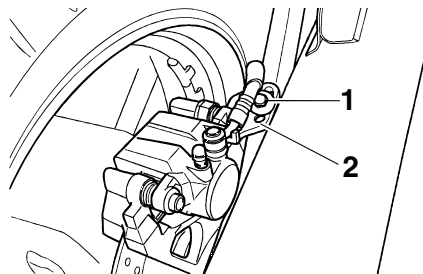

1. Vis du support d'étrier de frein
2. Support d'étrier de frein
2. Pour tendre la chaîne de transmission,

tourner la vis de réglage de chaque côté du bras oscillant dans le sens (a). Pour détendre la chaîne de transmission, tourner la vis de réglage de chaque côté du bras oscillant dans le sens (b), puis pousser la roue arrière vers l'avant.

### N.B.:

Se servir des repères d'alignement situés de part et d'autre du bras oscillant afin de régler les deux tendeurs de chaîne de façon identique, et donc, de permettre un alignement de roue correct.

FCA10570

### ATTENTION:

Une chaîne mal tendue impose des efforts excessifs au moteur et à d'autres pièces essentielles, et risque de sauter ou de casser. Pour éviter ce problème, veiller à ce que la tension de la chaîne de transmission soit toujours dans les limites spécifiées.

3. Serrer les contre-écrous, puis serrer l'écrou d'axe et la vis de support d'étrier à leur couple de serrage spécifique.



# ENTRETIENS PÉRIODIQUES ET PETITES RÉPARATIONS

## Couple de serrage :

Écrou d'axe :

150 Nm (15.0 m·kgf, 108.5 ft·lbf)

Vis du support d'étrier de frein :

40 Nm (4.0 m·kgf, 29 ft·lbf)

## Nettoyage et graissage de la chaîne de transmission

Il faut nettoyer et lubrifier la chaîne de transmission aux fréquences spécifiées dans le tableau des entretiens et graissages périodiques, sinon elle s'usera rapidement, surtout lors de la conduite dans les régions humides ou poussiéreuses. Entretenir la chaîne de transmission comme suit.

FAU23022

### ATTENTION:

**Il faut lubrifier la chaîne de transmission après avoir lavé la moto ou après avoir roulé sous la pluie.**

1. Laver la chaîne à l'aide de pétrole et d'une petite brosse à poils doux.

FCA10581

### ATTENTION:

**Ne pas nettoyer la chaîne de transmission à la vapeur, au jet à forte pression ou à l'aide de dissolvants inappropriés, car cela endommagerait ses joints toriques.**

2. Essuyer soigneusement la chaîne.
3. Lubrifier abondamment la chaîne avec un lubrifiant spécial pour chaîne à joints toriques.

FCA11120

FCA11110

### ATTENTION:

**Ne pas utiliser de l'huile moteur ni tout autre lubrifiant, car ceux-ci pourraient contenir des additifs qui vont endommager les joints toriques de la chaîne de transmission.**

# ENTRETIENS PÉRIODIQUES ET PETITES RÉPARATIONS

FAU23100

## Contrôle et lubrification des câbles

Il faut contrôler le fonctionnement et l'état de tous les câbles de commande avant chaque départ. Il faut en outre lubrifier les câbles et leurs extrémités quand nécessaire. Si un câble est endommagé ou si son fonctionnement est dur, le faire contrôler et remplacer, si nécessaire, par un concessionnaire Yamaha.

Lubrifiant recommandé :  
Huile moteur

FWA10720

### AVERTISSEMENT

**6 Une gaine endommagée va empêcher le bon fonctionnement du câble et entraînera sa rouille. Remplacer dès que possible tout câble endommagé afin d'éviter de créer un état de conduite dangereux.**

FAU23111

## Contrôle et lubrification de la poignée et du câble des gaz

Contrôler le fonctionnement de la poignée des gaz avant chaque départ. Il convient en outre de lubrifier le câble aux fréquences spécifiées dans le tableau des entretiens et graissages périodiques.

FAU23131

## Contrôle et lubrification de la pédale de frein et du sélecteur

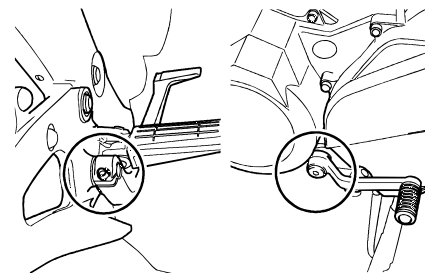

Contrôler le fonctionnement de la pédale de frein et du sélecteur avant chaque départ et lubrifier les articulations quand nécessaire.

Lubrifiant recommandé :  
Graisse à base de savon au lithium (graisse universelle)

# ENTRETIENS PÉRIODIQUES ET PETITES RÉPARATIONS

FAU23140

## Contrôle et lubrification des leviers de frein et d'embrayage

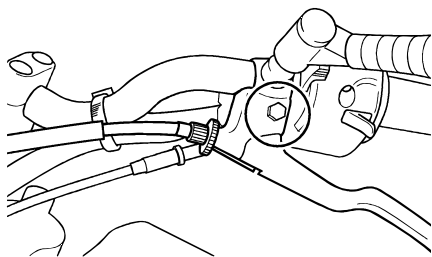

Contrôler le fonctionnement du levier de frein et d'embrayage avant chaque départ et lubrifier les articulations de levier quand nécessaire.

Lubrifiant recommandé :  
Graisse à base de savon au lithium (graisse universelle)

FAU23200

## Contrôle et lubrification de la béquille latérale

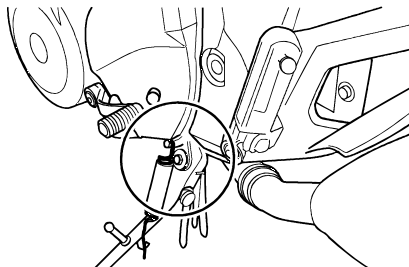

Contrôler le fonctionnement de la béquille latérale avant chaque départ et lubrifier son articulation et les points de contact des surfaces métalliques quand nécessaire.

### **⚠ AVERTISSEMENT**

**Si la béquille latérale ne se déploie et ne se replie pas en douceur, la faire contrôler et, si nécessaire, réparer par un concessionnaire Yamaha.**

FWA10730

Lubrifiant recommandé :  
Graisse à base de savon au lithium (graisse universelle)

FAU23250

## Lubrification de la suspension arrière

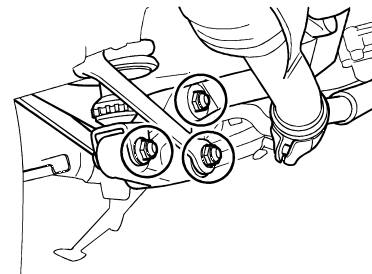

Lubrifier les articulations de la suspension arrière aux fréquences spécifiées dans le tableau des entretiens et graissages périodiques.

Lubrifiant recommandé :  
Graisse à base de savon au lithium

FAU23271

## Contrôle de la fourche

Il faut contrôler l'état et le fonctionnement de la fourche en procédant comme suit aux fréquences spécifiées dans le tableau des entretiens et graissages périodiques.

### Contrôle de l'état général

FWA10750

#### **AVERTISSEMENT**

**Caler solidement la moto pour qu'elle ne puisse se renverser.**

S'assurer que les tubes plongeurs ne sont ni griffés ni endommagés et que les fuites d'huile ne sont pas importantes.

### Contrôle du fonctionnement

1. Placer le véhicule sur un plan horizontal et veiller à ce qu'il soit dressé à la verticale.
2. Tout en actionnant le frein avant, appuyer fermement à plusieurs reprises sur le guidon afin de contrôler si la fourche se comprime et se détend en douceur.

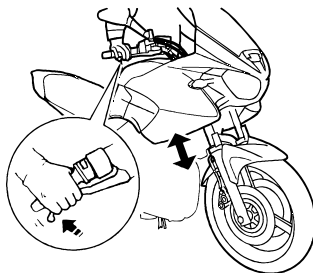

FCA10590

#### **ATTENTION:**

**Si la fourche est endommagée ou si elle ne fonctionne pas en douceur, la faire contrôler et, si nécessaire, réparer par un concessionnaire Yamaha.**

FAU23280

## Contrôle de la direction

Des roulements de direction usés ou desserrés peuvent représenter un danger. Il convient dès lors de vérifier le fonctionnement de la direction en procédant comme suit aux fréquences spécifiées dans le tableau des entretiens et graissages périodiques.

1. Placer une cale sous le moteur afin de surélever la roue avant.

FWA10750

#### **AVERTISSEMENT**

**Caler solidement la moto pour qu'elle ne puisse se renverser.**

2. Maintenir la base des bras de fourche et essayer de les déplacer vers l'avant et l'arrière. Si un jeu quelconque est ressenti, faire contrôler et, si nécessaire, réparer la direction par un concessionnaire Yamaha.

# ENTRETIENS PÉRIODIQUES ET PETITES RÉPARATIONS

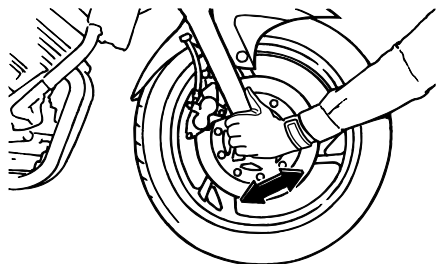

FAU23290

## Contrôle des roulements de roue

Contrôler les roulements de roue avant et arrière aux fréquences spécifiées dans le tableau des entretiens et graissages périodiques. Si le moyeu de roue a du jeu ou si la roue ne tourne pas régulièrement, faire contrôler les roulements de roue par un concessionnaire Yamaha.

FAU23370

## Batterie

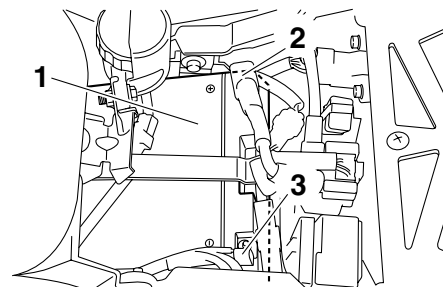

1. Batterie
2. Câble positif de batterie (rouge)
3. Câble négatif de batterie

Ce modèle est équipé d'une batterie de type étanche et celle-ci ne requiert aucun entretien. Il n'est donc pas nécessaire de contrôler le niveau d'électrolyte ni d'ajouter de l'eau distillée.

FCA10620

### ATTENTION:

**Ne jamais enlever le capuchon d'étanchéité des éléments de la batterie, sous peine d'endommager la batterie de façon irréversible.**

FWA10760

### AVERTISSEMENT

- L'électrolyte de batterie est extrê-

# ENTRETIENS PÉRIODIQUES ET PETITES RÉPARATIONS

mement toxique, car l'acide sulfurique qu'il contient peut causer de graves brûlures. Éviter tout contact d'électrolyte avec la peau, les yeux ou les vêtements et toujours se protéger les yeux lors de travaux à proximité d'une batterie. En cas de contact avec de l'électrolyte, effectuer les PREMIERS SOINS suivants.

- EXTERNE : rincer abondamment à l'eau courante.
- INTERNE : boire beaucoup d'eau ou de lait et consulter immédiatement un médecin.
- YEUX : rincer à l'eau courante pendant 15 minutes et consulter rapidement un médecin.
- Les batteries produisent de l'hydrogène, un gaz inflammable. Éloigner la batterie des étincelles, flammes, cigarettes, etc., et toujours veiller à bien ventiler la pièce où l'on recharge une batterie, si la charge est effectuée dans un endroit clos.
- TENIR TOUTE BATTERIE HORS DE PORTÉE DES ENFANTS.

## Charge de la batterie

Confier la charge de la batterie à un concessionnaire Yamaha dès que possible si elle semble être déchargée. Ne pas oublier qu'une batterie se décharge plus rapide-

ment si le véhicule est équipé d'accessoires électriques.

## Conservation de la batterie

1. Quand le véhicule est remis pendant un mois ou plus, déposer la batterie, la recharger complètement et la ranger dans un endroit frais et sec.
2. Quand la batterie est remise pour plus de deux mois, il convient de la contrôler au moins une fois par mois et de la recharger quand nécessaire.
3. Charger la batterie au maximum avant de la remonter sur le véhicule.
4. Après avoir remonté la batterie, toujours veiller à connecter correctement ses câbles aux bornes.

FCA10630

## ATTENTION:

- Toujours veiller à ce que la batterie soit chargée. Remiser une batterie déchargée risque de l'endommager de façon irréversible.
- Utiliser un chargeur spécial à tension constante pour charger les batteries étanches (MF). L'utilisation d'un chargeur de batterie conventionnel va endommager la batterie. Si l'on ne peut se procurer un chargeur de batterie étanche, il est indispensable de faire charger la batterie par un concessionnaire

Yamaha.

FAU23623

## Remplacement des fusibles

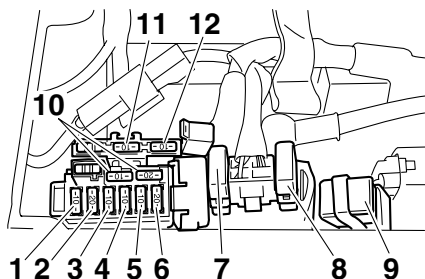

1. Fusible de sauvegarde (compteur kilométrique et montre)
2. Fusible du ventilateur de radiateur
3. Fusible des clignotants et des feux de détresse
4. Fusible d'allumage
5. Fusible du système de signalisation
6. Fusible de phare
7. Fusible du moteur ABS (pour modèle muni de freins ABS)
8. Fusible de rechange du moteur ABS (pour modèle muni de freins ABS)
9. Fusible principal
10. Fusible de rechange
11. Fusible du système d'injection de carburant
12. Fusible du bloc de commande ABS (pour modèle muni de freins ABS)

Le fusible principal et le boîtier à fusibles qui contient les fusibles protégeant les divers circuits, se trouvent sous la selle. (Voir page 3-14.)

Si un fusible est grillé, le remplacer comme suit.

1. Tourner la clé de contact sur "OFF" et éteindre le circuit électrique concerné.
2. Retirer le fusible grillé et le remplacer par un fusible neuf de l'intensité spécifié.

### Fusibles spécifiés :

- Fusible principal:  
40.0 A
- Fusible de phare:  
20.0 A
- Fusible du ventilateur de radiateur:  
20.0 A
- Fusible d'allumage:  
10.0 A
- Fusible du système de signalisation:  
10.0 A
- Fusible de sauvegarde:  
10.0 A
- Fusible du système d'injection de carburant:  
10.0 A
- Fusible des clignotants et des feux de détresse:  
10.0 A
- Fusible du moteur ABS:  
30.0 A
- Fusible du bloc de commande ABS:  
10.0 A

FCA10640

### ATTENTION:

**Ne pas utiliser de fusible de calibre supérieur à celui recommandé afin d'éviter de gravement endommager l'équipement électrique, voire de provoquer un incendie.**

3. Tourner la clé de contact sur "ON" et

# ENTRETIENS PÉRIODIQUES ET PETITES RÉPARATIONS

allumer le circuit électrique concerné afin de vérifier si le dispositif électrique fonctionne.

4. Si le fusible neuf grille immédiatement, faire contrôler l'équipement électrique par un concessionnaire Yamaha.

## Remplacement d'une ampoule de phare

FAU23750

Ce modèle est équipé de deux phares à ampoule de quartz. Si une ampoule de phare grille, la remplacer comme suit :

1. Déconnecter la fiche rapide du phare, puis déposer la protection de l'ampoule.

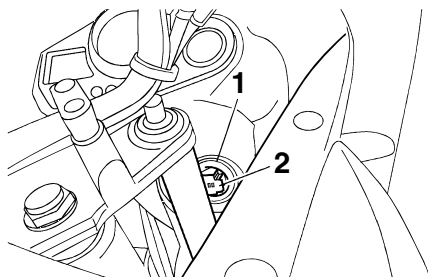

1. Porte-ampoule du phare
2. Fiche rapide de phare

2. Décrocher le porte-ampoule du phare, puis retirer l'ampoule défectueuse.

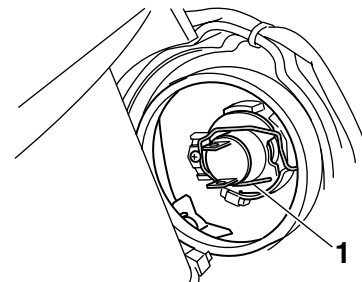

1. Porte-ampoule du phare

### **AVERTISSEMENT**

FWA10790

**Une ampoule de phare devient brûlante rapidement après avoir été allumée. Il faut donc tenir tout produit inflammable à distance et attendre qu'elle ait refroidi avant de la toucher.**

3. Monter une ampoule neuve et la fixer à l'aide du porte-ampoule.

FCA10650

### **ATTENTION:**

**Veiller à ne pas endommager les pièces suivantes :**

- Ampoule de phare

**Ne jamais toucher le verre d'une ampoule de phare afin de ne pas laisser de résidus graisseux. La graisse réduit la transparence du verre mais aussi la lu-**



# ENTRETIENS PÉRIODIQUES ET PETITES RÉPARATIONS

minosité de l'ampoule, ainsi que sa durée de service. Nettoyer soigneusement toute crasse ou trace de doigts sur l'ampoule avec un chiffon imbibé d'alcool ou de diluant pour peinture.

## ● Lentille de phare

- Ne pas coller de pellicules colorées ni autres adhésifs sur la lentille du phare.
- Ne pas monter une ampoule de phare d'un wattage supérieur à celui spécifié.

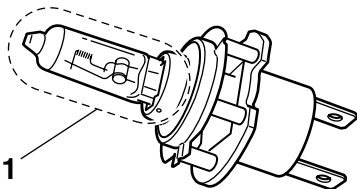

1. Ne pas toucher le verre de l'ampoule.

4. Monter la protection de l'ampoule, puis connecter la fiche rapide.
5. Si nécessaire, faire régler le faisceau de phare par un concessionnaire Yamaha.

FAU24080

## Remplacement de l'ampoule du feu arrière/stop

1. Déposer la selle. (Voir page 3-14.)
2. Retirer la douille, attachée à l'ampoule, en la tournant dans le sens inverse des aiguilles d'une montre.

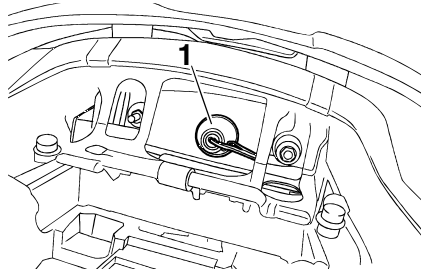

1. Douille

3. Retirer l'ampoule défectueuse en l'enfonçant et en la tournant dans le sens inverse des aiguilles d'une montre.
4. Monter une ampoule neuve dans la douille, l'enfoncer et la tourner à fond dans le sens des aiguilles d'une montre.
5. Reposer la douille, attachée à l'ampoule, en la tournant dans le sens des aiguilles d'une montre.
6. Remettre la selle en place.

FAU24201

## Remplacement d'une ampoule de clignotant

1. Retirer la lentille du clignotant après avoir retiré la vis.

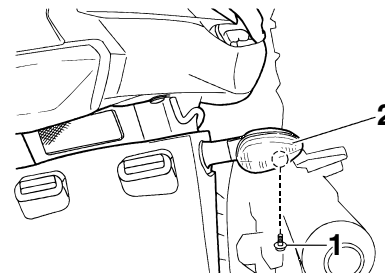

1. Vis

2. Lentille du clignotant

2. Retirer l'ampoule défectueuse en l'enfonçant et en la tournant dans le sens inverse des aiguilles d'une montre.

# ENTRETIENS PÉRIODIQUES ET PETITES RÉPARATIONS

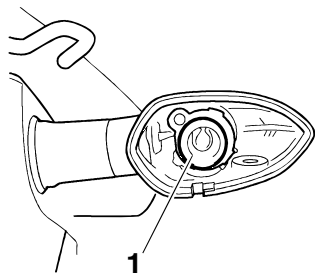

1. Ampoule de clignotant

3. Monter une ampoule neuve dans la douille, l'enfoncer et la tourner à fond dans le sens des aiguilles d'une montre.
4. Remettre la lentille en place et la fixer à l'aide de la vis.

FCA11190

## ATTENTION:

**Ne pas serrer la vis à l'excès afin de ne pas risquer de casser la lentille.**

FAU36450

## Remplacement d'une ampoule de veilleuse

1. Déposer la lentille de la veilleuse après avoir retiré les vis.

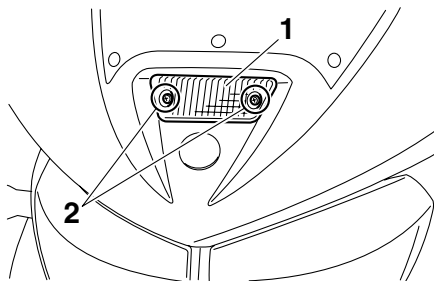

1. Lentille de veilleuse
2. Vis

2. Extraire l'ampoule défectueuse en tirant sur celle-ci.

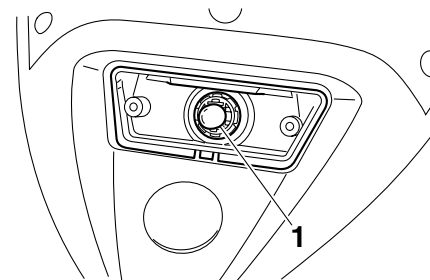

1. Ampoule de veilleuse

3. Monter une ampoule neuve dans la douille.
4. Remettre la lentille en place et la fixer à l'aide de ses vis.

FCA10680

## ATTENTION:

**Ne pas serrer les vis à l'excès afin de ne pas risquer de casser la lentille.**

## Calage de la moto

Ce modèle n'étant pas équipé d'une béquille centrale, il convient de prendre les précautions suivantes avant de démonter une roue ou avant d'effectuer tout autre travail qui requiert de dresser la moto à la verticale. S'assurer que la moto est stable et à la verticale avant de commencer l'entretien. Une solide caisse en bois placée sous le moteur peut améliorer la stabilité.

### Entretien de la roue avant

1. Immobiliser l'arrière de la moto à l'aide d'une béquille de levage, si l'on dispose de deux béquilles de levage, ou en plaçant un cric de moto sous le cadre, devant la roue arrière.
2. Se servir ensuite d'une béquille de levage pour surélever la roue avant.

### Entretien de la roue arrière

Surélever la roue arrière à l'aide d'une béquille de levage, si disponible, ou en plaçant un cric de moto des deux côtés du cadre, devant la roue arrière ou des deux côtés du bras oscillant.

## Diagnostic de pannes

Bien que les véhicules Yamaha subissent une inspection rigoureuse à la sortie d'usine, une panne peut toujours survenir. Toute défaillance des systèmes d'alimentation, de compression ou d'allumage, par exemple, peut entraîner des problèmes de démarrage et une perte de puissance.

Les schémas de diagnostic de pannes ci-après permettent d'effectuer rapidement et en toute facilité le contrôle de ces pièces essentielles. Si une réparation quelconque est requise, confier la moto à un concessionnaire Yamaha, car ses techniciens qualifiés disposent des connaissances, du savoir-faire et des outils nécessaires à son entretien adéquat.

Pour tout remplacement, utiliser exclusivement des pièces Yamaha d'origine. En effet, les pièces d'autres marques peuvent sembler identiques, mais elles sont souvent de moindre qualité. Ces pièces s'useront donc plus rapidement et leur utilisation pourrait entraîner des réparations onéreuses.

# ENTRETIENS PÉRIODIQUES ET PETITES RÉPARATIONS

FAU25911

## Schémas de diagnostic de pannes

Problèmes de démarrage ou mauvais rendement du moteur

FWA10840

### AVERTISSEMENT

Ne jamais contrôler le circuit de carburant en fumant, ou à proximité d'une flamme.

#### 1. Carburant

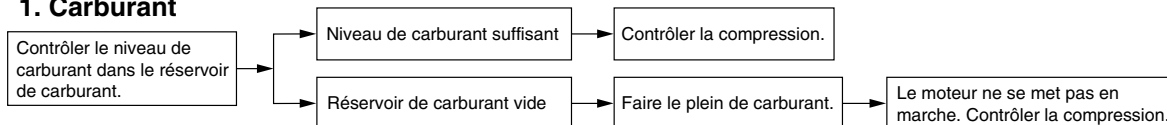

#### 2. Compression

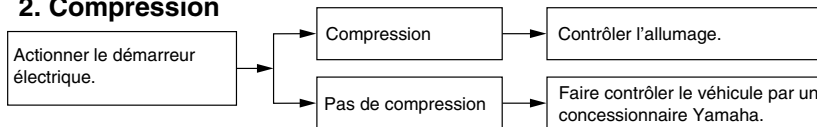

#### 3. Allumage

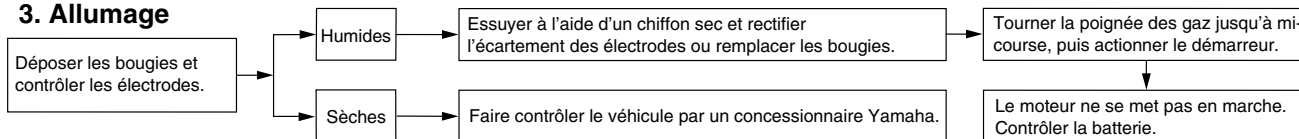

#### 4. Batterie

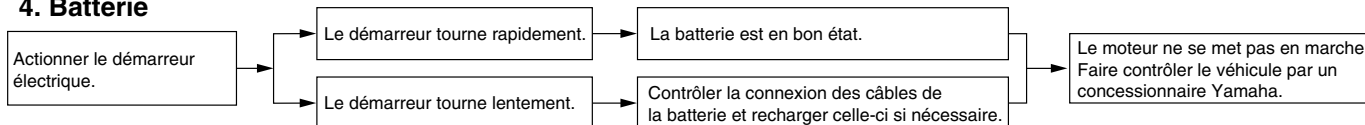

# ENTRETIENS PÉRIODIQUES ET PETITES RÉPARATIONS

## Surchauffe du moteur

FWA10400

### AVERTISSEMENT

- Ne pas enlever le bouchon de radiateur quand le moteur et le radiateur sont chauds. Du liquide chaud et de la vapeur risquent de jaillir sous forte pression et de provoquer des brûlures. Veiller à attendre que le moteur ait refroidi.
- Après avoir retiré la vis de retenue du bouchon du radiateur, poser un chiffon épais ou une serviette sur celui-ci, puis le tourner lentement dans le sens inverse des aiguilles d'une montre jusqu'au point de détente afin de faire tomber la pression résiduelle. Une fois que le sifflement s'est arrêté, appuyer sur le bouchon tout en le tournant dans le sens inverse des aiguilles d'une montre, puis l'enlever.

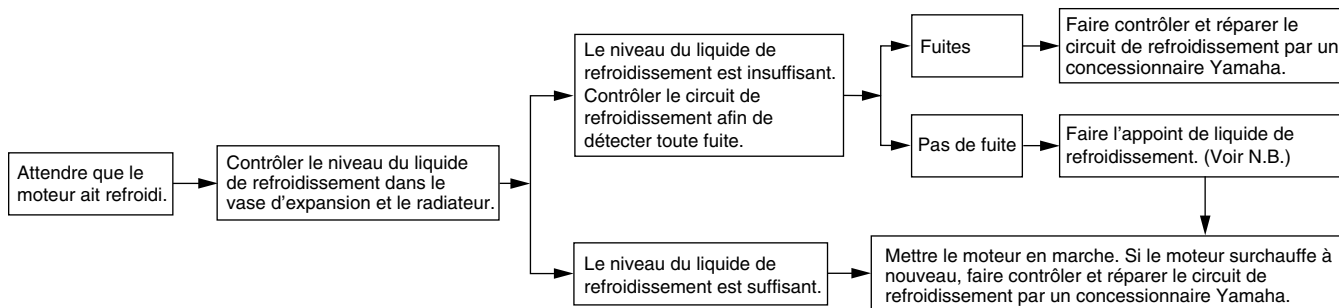

### **N.B.:**

Si le liquide de refroidissement recommandé n'est pas disponible, on peut utiliser de l'eau du robinet, à condition de la remplacer dès que possible par le liquide prescrit.

# SOIN ET REMISAGE DE LA MOTO

FAU26040

## Soin

Un des attraits incontestés de la moto réside dans la mise à nu de son anatomie, mais cette exposition est toutefois source de vulnérabilité. Rouille et corrosion peuvent apparaître, même sur des pièces de très bonne qualité. Si un tube d'échappement rouillé peut passer inaperçu sur une voiture, l'effet sur une moto est plutôt disgracieux. Un entretien adéquat régulier lui permettra non seulement de conserver son allure et ses performances et de prolonger sa durée de service, mais est également indispensable afin de conserver les droits de la garantie.

### Avant le nettoyage

1. Après que le moteur a refroidi, couvrir la sortie des pots d'échappement d'un sachet en plastique.
2. S'assurer que tous les capuchons, couvercles et caches, ainsi que les fiches rapides et les connecteurs électriques, y compris les capuchons de bougie, sont fermement et correctement installés.
3. Éliminer les taches tenaces, telles que de l'huile carbonisée sur le carter moteur, à l'aide d'un dégraissant et d'une brosse en veillant à ne jamais en appliquer sur les joints, les pignons, la chaî-

ne de transmission et les axes de roue. Toujours rincer la crasse et le dégraissant à l'eau.

### Nettoyage

FCA10770

#### ATTENTION:

- Éviter de nettoyer les roues, surtout celles à rayons, avec des produits nettoyants trop acides. S'il s'avère nécessaire d'utiliser ce type de produit afin d'éliminer des taches tenaces, veiller à ne pas l'appliquer plus longtemps que prescrit. Rincer ensuite abondamment à l'eau, sécher immédiatement, puis vaporiser un produit anticorrosion.
- Un nettoyage inapproprié risque d'endommager les pièces en plastique, telles que bulle ou pare-brise, carénages et caches. Nettoyer les pièces en plastique exclusivement avec des chiffons ou éponges et de l'eau et des détergents doux.
- Éviter tout contact de produits chimiques mordants sur les pièces en plastique. Ne pas utiliser des chiffons ou éponges imbibés de produits nettoyants abrasifs, de dissolvant ou diluant, de carburant, d'agents dérouilleurs ou antirouille,

d'antigel ou d'électrolyte.

- Ne pas utiliser des portiques de lavage à haute pression ou au jet de vapeur. Cela provoquerait des infiltrations d'eau qui endommageraient les pièces suivantes : joints (de roulements de roue, de roulement de bras oscillant, de fourche et de freins), composants électriques (fiches rapides, connecteurs, instruments, contacteurs et feux) et les mises à l'air.
- Motos équipées d'un pare-brise ou d'une bulle : ne pas utiliser de produits de nettoyage abrasifs ni des éponges dures afin d'éviter de griffer ou de ternir. Certains produits de nettoyage pour plastique risquent de griffer le pare-brise ou la bulle. Faire un essai sur une zone en dehors du champ de vision afin de s'assurer que le produit ne laisse pas de trace. Si la bulle ou le pare-brise est griffé, utiliser un bon agent de polissage pour plastiques après le nettoyage.

Après utilisation dans des conditions normales

Nettoyer la crasse à l'aide d'eau chaude, d'un détergent doux et d'une éponge douce et propre, puis rincer abondamment à l'eau

claire. Recourir à une brosse à dents ou à un goupillon pour nettoyer les pièces d'accès difficile. Pour faciliter l'élimination des taches plus tenaces et des insectes, déposer un chiffon humide sur ceux-ci quelques minutes avant de procéder au nettoyage.

## Après utilisation sous la pluie, à proximité de la mer ou sur des routes salées

L'eau accentue l'effet corrosif du sel marin et du sel répandu sur les routes en hiver. Il convient dès lors d'effectuer les travaux suivants après chaque randonnée sous la pluie, à proximité de la mer ou sur des routes salées.

### **N.B.:**

Il peut rester des traces du sel répandu sur les routes bien après la venue du printemps.

1. Nettoyer la moto à l'eau froide savonneuse en veillant à ce que le moteur soit froid.

FCA10790

### **ATTENTION:**

**Ne pas utiliser d'eau chaude, car celle-ci augmenterait l'action corrosive du sel.**

2. Après avoir séché le véhicule, le protéger de la corrosion en vaporisant un produit anticorrosion sur toutes ses surfaces métalliques, y compris les

surfaces chromées ou nickelées.

### **Après le nettoyage**

1. Sécher la moto à l'aide d'une peau de chamois ou d'un essuyeur absorbant.
2. Sécher immédiatement la chaîne de transmission et la lubrifier afin de prévenir la rouille.
3. Frotter les pièces en chrome, en aluminium ou en acier inoxydable, y compris le système d'échappement, à l'aide d'un produit d'entretien pour chrome. Cela permettra même d'éliminer des pièces en acier inoxydable les décolorations dues à la chaleur.
4. Une bonne mesure de prévention contre la corrosion consiste à vaporiser un produit anticorrosion sur toutes les surfaces métalliques, y compris les surfaces chromées ou nickelées.
5. Les taches qui subsistent peuvent être éliminées en pulvérisant de l'huile.
6. Retoucher les griffes et légers coups occasionnés par les gravillons, etc.
7. Appliquer de la cire sur toutes les surfaces peintes.
8. Veiller à ce que la moto soit parfaitement sèche avant de la remiser ou de la couvrir.

FWA10930

### **AVERTISSEMENT**

- **S'assurer de ne pas avoir appliqué**

**d'huile ou de cire sur les freins et les pneus. Si nécessaire, nettoyer les disques et les garnitures de frein à l'aide d'un produit spécial pour disque de frein ou d'acétone, et nettoyer les pneus à l'eau chaude et au détergent doux.**

- **Effectuer ensuite un test de conduite afin de vérifier le freinage et la prise de virages.**

FCA10800

### **ATTENTION:**

- **Pulvériser modérément huile et cire et bien essuyer tout excès.**
- **Ne jamais enduire les pièces en plastique ou en caoutchouc d'huile ou de cire. Recourir à un produit spécial.**
- **Éviter l'emploi de produits de polissage mordants, car ceux-ci attaquent la peinture.**

### **N.B.:**

Pour toute question relative au choix et à l'emploi des produits d'entretien, consulter un concessionnaire Yamaha.

# SOIN ET REMISAGE DE LA MOTO

FAU26201

## Remisage

### Remisage de courte durée

Veiller à remiser la moto dans un endroit frais et sec. Si les conditions de remisage l'exigent (poussière excessive, etc.), couvrir la moto d'une housse poreuse.

FCA10810

#### ATTENTION:

- **Entreposer la moto dans un endroit mal aéré ou la recouvrir d'une bâche alors qu'elle est mouillée provoqueront des infiltrations et de la rouille.**
- **Afin de prévenir la rouille, éviter l'entreposage dans des caves humides, des étables (en raison de la présence d'ammoniaque) et à proximité de produits chimiques.**

### Remisage de longue durée

Avant de remiser la moto pour plusieurs mois :

1. Suivre toutes les instructions de la section "Soin" de ce chapitre.
2. Faire le plein de carburant et, si disponible, ajouter un stabilisateur de carburant afin d'éviter que le réservoir ne rouille et que le carburant ne se dégrade.
3. Effectuer les étapes ci-dessous afin de protéger les cylindres, les segments,

etc., de la corrosion.

- a. Retirer les capuchons de bougie et déposer les bougies.
- b. Verser une cuillerée à café d'huile moteur dans chaque orifice de bougie.
- c. Remonter les capuchons de bougie sur les bougies, puis placer les bougies sur la culasse en veillant à ce que les électrodes soient mises à la masse. (Cette technique permettra de limiter la production d'étincelles à l'étape suivante.)
- d. Faire tourner le moteur à plusieurs reprises à l'aide du démarreur. (Ceci permet de répartir l'huile sur la paroi des cylindres.)
- e. Retirer le capuchon des bougies, puis remettre ensuite les bougies et leur capuchon en place.

FWA10950

#### **AVERTISSEMENT**

**Avant de faire tourner le moteur, veiller à mettre les électrodes de bougie à la masse afin d'éviter la production d'étincelles, car celles-ci pourraient être à l'origine de dégâts et de brûlures.**

4. Lubrifier tous les câbles de commande ainsi que les articulations de tous les leviers, pédales, et de la béquille latérale et/ou centrale.

5. Vérifier et, si nécessaire, régler la pression de gonflage des pneus, puis élever la moto de sorte que ses deux roues ne reposent pas sur le sol. S'il n'est pas possible d'élever les roues, les tourner quelque peu chaque mois de sorte que l'humidité ne se concentre pas en un point précis des pneus.
6. Recouvrir la sortie des pots d'échappement à l'aide d'un sachet en plastique afin de prévenir toute pénétration d'humidité.
7. Déposer la batterie et la recharger complètement. La conserver dans un endroit à l'abri de l'humidité et la recharger une fois par mois. Ne pas conserver la batterie dans un endroit excessivement chaud ou froid [moins de 0 °C (30 °F) ou plus de 30 °C (90 °F)]. Pour plus d'informations au sujet de l'entreposage de la batterie, se reporter à la page 6-28.

#### **N.B.:**

Effectuer toutes les réparations nécessaires avant de remiser la moto.



## Dimensions:

- Longueur hors tout:  
2180 mm (85.8 in)
- Largeur hors tout:  
800 mm (31.5 in)
- Hauteur hors tout:  
1290 mm (50.8 in)
- Hauteur de la selle:  
825 mm (32.5 in)
- Empattement:  
1485 mm (58.5 in)
- Garde au sol:  
160 mm (6.30 in)
- Rayon de braquage minimum:  
2900 mm (114.2 in)

## Poids:

- Avec huile et carburant:  
224.0 kg (494 lb)

## Moteur:

- Type de moteur:  
Refroidissement par liquide, 4 temps, DACT
- Disposition du ou des cylindres:  
Bicylindre en ligne incliné vers l'avant
- Cylindrée:  
897.0 cm<sup>3</sup> (54.73 cu.in)
- Alésage × course:  
92.0 × 67.5 mm (3.62 × 2.66 in)
- Taux de compression:  
10.40 :1
- Système de démarrage:  
Démarreur électrique

FAU26339

Système de graissage:

Carter sec

## Huile moteur:

Type:

SAE10W30 ou SAE10W40 ou SAE15W40  
ou SAE20W40 ou SAE20W50

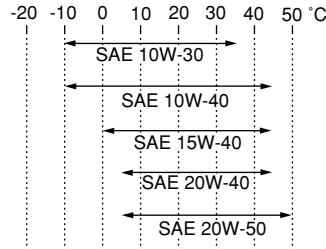

Classification d'huile moteur recommandée:

API Service de type SE, SF, SG et au-delà

## Quantité d'huile moteur:

Sans remplacement de l'élément du filtre à huile:

3.80 L (4.02 US qt) (3.34 Imp.qt)

Avec remplacement de l'élément du filtre à huile:

3.90 L (4.12 US qt) (3.43 Imp.qt)

## Refroidissement:

Capacité du vase d'expansion (jusqu'au repère de niveau maximum):

0.25 L (0.26 US qt) (0.22 Imp.qt)

Capacité du radiateur (circuit compris):

1.70 L (1.80 US qt) (1.50 Imp.qt)

## Filtre à air:

Élément du filtre à air:

Élément en papier huilé

## Carburant:

Carburant recommandé:

Essence ordinaire sans plomb exclusivement

Capacité du réservoir:

20.0 L (5.28 US gal) (4.40 Imp.gal)

Quantité de la réserve:

3.5 L (0.92 US gal) (0.77 Imp.gal)

## Injection de carburant:

Fabricant:

DENSO

Modèle:

195500-3830/2

## Bougie(s):

Fabricant/modèle:

NGK/DPR8EA-9

Fabricant/modèle:

DENSO/X24EPR-U9

Écartement des électrodes:

0.8–0.9 mm (0.031–0.035 in)

## Embrayage:

Type:

Humide, multidisque

## Transmission:

Système de réduction primaire:

Engrenage droit

Taux de réduction primaire:

67/39 (1.718)

Système de réduction secondaire:

Entraînement par chaîne

# CARACTÉRISTIQUES

Taux de réduction secondaire:  
42/16 (2.625)

Type de boîte de vitesses:  
Prise constante, 6 rapports

Commande:  
Au pied gauche

## Rapport de démultiplication:

1<sup>re</sup>:  
33/12 (2.750)

2<sup>e</sup>:  
37/19 (1.947)

3<sup>e</sup>:  
34/22 (1.545)

4<sup>e</sup>:  
31/25 (1.240)

5<sup>e</sup>:  
26/25 (1.040)

6<sup>e</sup>:  
24/26 (0.923)

## Partie cycle:

Type de cadre:  
Simple berceau interrompu

Angle de chasse:  
25.50 °

Chasse:  
114.0 mm (4.49 in)

## Pneu avant:

Type:  
Sans chambre (Tubeless)

Taille:  
120/70 ZR18M/C (59W)

Fabricant/modèle:  
DUNLOP/D220FSTJ

## Pneu arrière:

Type:  
Sans chambre (Tubeless)

Taille:  
160/60 ZR17M/C (69W)

Fabricant/modèle:  
DUNLOP/D220STJ

## Charge:

Charge maximale:  
200 kg (441 lb)

\* (Poids total du pilote, du passager, du chargement et des accessoires)

## Pression de gonflage (contrôlée les pneus froids):

Conditions de charge:  
0–90 kg (0–198 lb)

Avant:  
225 kPa (33 psi) (2.25 kgf/cm<sup>2</sup>)

Arrière:  
250 kPa (36 psi) (2.50 kgf/cm<sup>2</sup>)

Conditions de charge:  
90–200 kg (198–441 lb)

Avant:  
225 kPa (33 psi) (2.25 kgf/cm<sup>2</sup>)

Arrière:  
290 kPa (42 psi) (2.90 kgf/cm<sup>2</sup>)

## Conduite à grande vitesse:

Avant:  
225 kPa (33 psi) (2.25 kgf/cm<sup>2</sup>)

Arrière:  
250 kPa (36 psi) (2.50 kgf/cm<sup>2</sup>)

## Roue avant:

Type de roue:  
Roue coulée

Taille de jante:  
18M/C x MT3.50

## Roue arrière:

Type de roue:  
Roue coulée

Taille de jante:  
17M/C x MT5.00

## Frein avant:

Type:  
Frein à double disque

Commande:  
À la main droite

Liquide recommandé:  
DOT 4

## Frein arrière:

Type:  
Frein monodisque

Commande:  
Au pied droit

Liquide recommandé:  
DOT 4

## Suspension avant:

Type:  
Fourche télescopique

Type de ressort/amortisseur:  
Ressort hélicoïdal / amortisseur hydraulique

Débattement des roues:  
150.0 mm (5.91 in)

## Suspension arrière:

Type:  
Bras oscillant (suspension à bras)

Type de ressort/amortisseur:

Ressort hélicoïdal / amortisseur hydraulique et à gaz

Débattement des roues:

133.0 mm (5.24 in)

## Partie électrique:

Système d'allumage:

Allumage transistorisé (numérique)

Système de charge:

Alternateur avec rotor à aimantation permanente

## Batterie:

Modèle:

GT12B-4

Voltage, capacité:

12 V, 10.0 Ah

## Phare:

Type d'ampoule:

Ampoule halogène

## Voltage et wattage d'ampoule × quantité:

Phare:

12 V, 55.0 W × 2

Feu arrière/stop:

12 V, 5.0 W/21.0 W × 1

Clignotant avant:

12 V, 10.0 W × 2

Clignotant arrière:

12 V, 10.0 W × 2

Veilleuse:

12 V, 5.0 W × 1

Éclairage des instruments:

14 V, 2.0 W × 2

Témoin de point mort:

14 V, 1.2 W × 1

Témoin de feu de route:

14 V, 1.4 W × 1

Témoin d'avertissement du niveau d'huile:

LED

Témoin des clignotants:

14 V, 1.2 W × 1

Témoin d'avertissement de panne du moteur:

14 V, 1.4 W × 1

Témoin d'avertissement du système ABS:

14 V, 1.4 W × 1

Témoin de l'immobilisateur antivol:

LED

## Fusibles:

Fusible principal:

40.0 A

Fusible de phare:

20.0 A

Fusible du système de signalisation:

10.0 A

Fusible d'allumage:

10.0 A

Fusible du ventilateur de radiateur:

20.0 A

Fusible des clignotants et des feux de détresse:

10.0 A

Fusible du système d'injection de carburant:

10.0 A

Fusible du bloc de commande ABS:

10.0 A

Fusible du moteur ABS:

30.0 A

Fusible de sauvegarde:

10.0 A

# RENSEIGNEMENTS COMPLÉMENTAIRES

FAU26351

## Numéros d'identification

Inscrire le numéro d'identification de la clé, le numéro d'identification du véhicule et les codes figurant sur l'étiquette du modèle aux emplacements prévus, pour référence lors de la commande de pièces de rechange auprès d'un concessionnaire Yamaha ou en cas de vol du véhicule.

NUMÉRO D'IDENTIFICATION DE LA CLÉ :

NUMÉRO D'IDENTIFICATION DU VÉHICULE :

RENSEIGNEMENTS FOURNIS SUR L'ÉTIQUETTE DU MODÈLE :

FAU26381

## Numéro d'identification de la clé

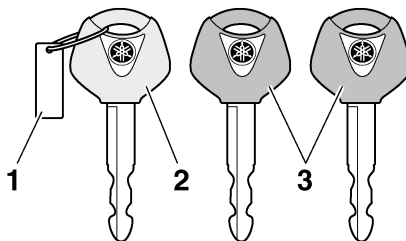

1. Numéro d'identification de la clé
2. Clé d'enregistrement de codes (anneau rouge)
3. Clés de contact conventionnelles (anneau noir)

Le numéro d'identification de la clé est poinçonné sur l'onglet de la clé. Inscrire ce numéro à l'endroit prévu et s'y référer lors de la commande d'une nouvelle clé.

FAU26400

## Numéro d'identification du véhicule

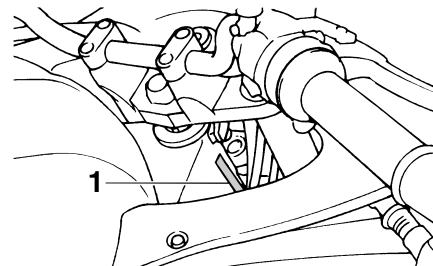

1. Numéro d'identification du véhicule

Le numéro d'identification du véhicule est poinçonné sur le tube de direction. Inscrire ce numéro à l'endroit prévu.

**N.B.:** \_\_\_\_\_  
Le numéro d'identification du véhicule sert à identifier la moto et, selon les pays, est requis lors de son immatriculation.

FAU26540

## Étiquette des codes du modèle

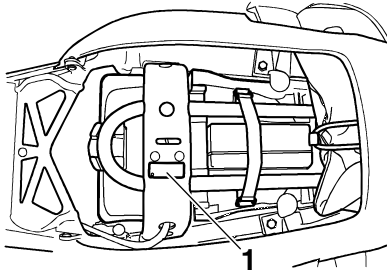

### 1. Étiquette des codes du modèle

L'étiquette des codes du modèle est collée sur le cadre, sous la selle. (Voir page 3-14.) Inscrire les renseignements repris sur cette étiquette dans l'espace prévu à cet effet. Ces renseignements seront nécessaires lors de la commande de pièces de rechange auprès d'un concessionnaire Yamaha.

# INDEX

## A

- Alarme antivol ..... 3-8
- Avertisseur, contacteur ..... 3-9

## B

- Bagages, supports de sangle de fixation ..... 3-18
- Batterie ..... 6-28
- Béquille latérale ..... 3-18
- Béquille latérale, contrôle et lubrification ..... 6-26
- Bloc du compte-tours ..... 3-5
- Bougies, contrôle ..... 6-7

## C

- Câble des gaz, contrôle du jeu ..... 6-15
- Câbles, contrôle et lubrification ..... 6-25
- Caches et carénages, dépose et repose ..... 6-6
- Calage de la moto ..... 6-34
- Caractéristiques ..... 8-1
- Carburant ..... 3-12
- Carburant, économies ..... 5-3
- Carburant, indicateur d'alerte du niveau ..... 3-4
- Chaîne de transmission, nettoyage et graissage ..... 6-24
- Chaîne de transmission, tension ..... 6-22
- Clé de contact, numéro d'identification ..... 9-1
- Clignotant, remplacement d'une ampoule ..... 6-32
- Clignotants, contacteur ..... 3-9
- Combiné ressort-amortisseur, réglage ..... 3-16
- Combinés de contacteurs ..... 3-8
- Compartiment de rangement ..... 3-15
- Contacteur à clé/antivol ..... 3-2

- Contacteur d'appel de phare ..... 3-9
- Coupe-circuit d'allumage ..... 3-19
- Coupe-circuit du moteur ..... 3-9

## D

- Démarrage du moteur ..... 5-1
- Démarrateur, contacteur ..... 3-9
- Direction, contrôle ..... 6-27

## E

- Écran multifonction ..... 3-7
- Embrayage, levier ..... 3-10
- Embrayage, réglage de la garde du levier ..... 6-19
- Emplacement des éléments ..... 2-1
- Entretiens et graissages périodiques, tableau ..... 6-2
- Étiquette des codes du modèle ..... 9-2

## F

- Feu arrière/stop, remplacement d'une ampoule ..... 6-32
- Feu stop, réglage du contacteur ..... 6-20
- Feux de détresse, contacteur ..... 3-9
- Filtre à air, remplacement de l'élément ..... 6-13
- Fourche, contrôle ..... 6-27
- Fourche, réglage ..... 3-15
- Frein, levier ..... 3-10
- Frein, pédale ..... 3-11
- Freins ABS (pour modèle à ABS) ..... 3-11
- Fusibles, remplacement ..... 6-30

## H

- Huile moteur et élément du filtre ..... 6-8
- Huile moteur, témoin du niveau ..... 3-4

## I

- Immobilisateur antivol ..... 3-1

- Inverseur feu de route/feu de croisement ..... 3-9

## J

- Jauge de température du liquide de refroidissement ..... 3-6
- Jeu des soupapes ..... 6-16

## L

- Levier de frein et d'embrayage, contrôle et lubrification ..... 6-26
- Liquide de frein, changement ..... 6-22
- Liquide de frein, contrôle du niveau ..... 6-21
- Liquide de refroidissement ..... 6-11

## N

- Numéros d'identification ..... 9-1

## P

- Panne du moteur, témoin ..... 3-4
- Pannes, diagnostic ..... 6-34
- Pédale de frein et sélecteur, contrôle et lubrification ..... 6-25
- Phare, remplacement d'une ampoule ..... 6-31
- Plaquettes de frein, contrôle ..... 6-20
- Pneus ..... 6-16
- Poignée et câble des gaz, contrôle et lubrification ..... 6-25
- Points à contrôler avant chaque utilisation ..... 4-2
- Pot catalytique ..... 3-14

## R

- Régime de ralenti du moteur ..... 6-15
- Remisage ..... 7-3
- Réservoir de carburant, bouchon ..... 3-12
- Réservoir de carburant, ventilation ..... 3-13
- Rodage du moteur ..... 5-3
- Roues ..... 6-19

Roulements de roue, contrôle .....6-28

## S

Schémas de diagnostic de pannes.....6-35

Sécurité ..... 1-1

Sélecteur .....3-10

Selle.....3-14

Soin .....7-1

Stationnement .....5-4

Suspension arrière, lubrification .....6-26

## T

Témoin d'alerte du système ABS (pour  
modèle à ABS) .....3-4

Témoin de feu de route .....3-4

Témoin de l'immobilisateur antivol .....3-4

Témoin des clignotants.....3-3

Témoin du point mort.....3-4

Témoins et témoins d'alerte .....3-3

Trousse de réparation .....6-1

## V

Véhicule, numéro d'identification .....9-1

Veilleuse, remplacement d'une  
ampoule.....6-33

Vitesses, sélection .....5-2









IMPRIMÉ SUR PAPIER RECYCLÉ

PRINTED IN JAPAN  
2004.11-2.3x1   
(F)